



SISTEMAS HIDRO-TÉRMICOS  
**COMPARATO**<sup>®</sup>

[www.comparato.com](http://www.comparato.com)



D NELLO SRL

**MANUAL DE INSTRUCCIONES Y USO  
VÁLVULAS MOTORIZADAS  
MEZCLADORAS/TERMORREGULADORAS  
DIAMIX - COMPAMIX  
DIAMIX L - COMPAMIX L**

# INDICE

|  |       |
|--|-------|
| 1. Descripción general                         | 1-2   |
| 2. Características eléctricas y mecánicas      | 2-3   |
| 3. Instalación Diamix / Compamix               | 3     |
| 3.1. Conexiones eléctricas                     | 4     |
| 3.2. Activación                                | 4     |
| 3.3. Regulación de la temperatura              | 4     |
| 3.4. Programación                              | 5     |
| 3.5. Descripción alarmas                       | 5     |
| 3.6. Ejemplos de aplicación                    | 5-6   |
| 3.7. Accesorios                                | 6-7   |
| 4. Instalación Diamix L / Compamix L           | 8     |
| 4.1. Funcionamiento ciclo de desinfección      | 9     |
| 4.2. Conexiones eléctricas                     | 10    |
| 4.3. Activación                                | 10    |
| 4.4. Regulación de la temperatura              | 10    |
| 4.5. Configuración ciclo de desinfección       | 10-11 |
| 4.6. Programación                              | 12    |
| 4.7. Descripción alarmas                       | 12    |
| 4.8. Ejemplo de aplicación                     | 12    |
| 4.9. Accesorios                                | 13-14 |
| 5. Posicionamiento cuerpo válvula-servocontrol | 14    |
| 6. Condiciones de garantía                     | 15    |

## 1. DESCRIPCIÓN GENERAL

La serie DIAMIX - COMPAMIX y DIAMIX L - COMPAMIX L son válvulas de bola mezcladoras motorizadas que se componen de cuerpo válvula y servocontrol equipado de microprocesador con sensor de temperatura.

### ADVERTENCIAS

Las válvulas mezcladoras-termorreguladoras deben ser instaladas por personal cualificado, según las especificaciones de este manual, de conformidad con las normas locales y las reglamentaciones IEE. COMPARATO no acepta responsabilidad alguna por posibles problemas resultantes del incumplimiento de las presentes instrucciones. Antes de montaje, corresponderá al instalador leer detenidamente las instrucciones. Se excluye cualquier responsabilidad contractual o extracontractual del constructor por daños a personas, animales o cosas causados por un uso inapropiado o errores de instalación o mantenimiento extraordinario, así como por intervenciones por parte de personal no cualificado y por todo lo que contraviene a lo dispuesto en las instrucciones de instalación y aplicación.

**ATENCIÓN** Riesgo de cortocircuito o daños al equipo! Antes de efectuar cualquier operación, desconectar el suministro eléctrico. La red de alimentación se debe poder seccionar a través de un interruptor magnetotérmico y estar protegido con un interruptor diferencial. Este equipo debe estar protegido mediante puesta a tierra.

# DIAMIX - COMPAMIX DIAMIX L - COMPAMIX L

**ATENCIÓN** El instalador/encargado del mantenimiento/usuario no está autorizado a llevar a cabo intervenciones al interior del aparato. La garantía no se aplica en caso de apertura no explícitamente autorizada del dispositivo. Para más informaciones, contactar nuestra Oficina técnica.

## DENOMINACIÓN Y MARCA

Sobre el envase del servocontrol se indican las siguientes marcas:

- Marca y nombre de la sociedad constructora: Sistemi idrotermici  
COMPARATO NELLO S.r.l.  
Viale della Libertà, 53 • Località Ferrania  
17014 Cairo Montenotte (SV) ITALY
- Nombre de los modelos: DIAMIX- COMPAMIX e DIAMIX L- COMPAMIX L
- Fecha de producción: Mese e Anno
- Conformidad con las normas CE: Adhesivo con marca de la empresa, marcado CE, valor de la tensión y frecuencia de alimentación.

## USO DE DIAMIX - COMPAMIX

Las válvulas mezcladoras/termorreguladoras se emplean de manera específica para:

- Mezcla de agua caliente sanitaria con sistema de recirculación
- Calefacción de suelo
- Calefacción de bancadas en invernaderos
- Termorregulación en general

## USO DE DIAMIX L - COMPAMIX L

Las válvulas mezcladoras/termorreguladoras se emplean de manera específica para la mezcla de agua caliente sanitaria en instalaciones con recirculación, donde sea necesario efectuar la desinfección térmica programada del circuito, disminuyendo considerablemente el riesgo de presencia y proliferación de las bacterias responsables de la Legionella. La desinfección térmica es conforme a lo establecido en las directrices nacionales para la prevención y el control de la Legionella.

NOTA SOBRE: Las múltiples variables conexas a la realización de sistemas en los que es posible instalar nuestros aparatos no permiten excluir totalmente los riesgos. **NOTA SOBRE EL FUNCIONAMIENTO:** para el correcto funcionamiento de todos los modelos DIAMIX/DIAMIX L y COMPAMIX/COMPAMIX L en instalaciones sanitarias es imprescindible el anillo de recirculación.

## 2. CARACTERÍSTICAS ELÉCTRICAS Y MECÁNICAS

### CONDICIONES AMBIENTALES

|                           |             |
|---------------------------|-------------|
| Temperatura de empleo     | 0÷60°C      |
| Temperatura de almacenaje | 0÷60°C      |
| Humedad                   | 25÷85% U.r. |

### DATOS DE PLACA ALIMENT. PARA VERS. 230V AC

|                                 |             |
|---------------------------------|-------------|
| Tensión nominal de alimentación | 230V +/-10% |
| Frecuencia nominal              | 50/60 Hz    |

### DATOS DE PLACA ALIMENT. PARA VERS. 110V AC

|                                 |             |
|---------------------------------|-------------|
| Tensión nominal de alimentación | 110V +/-10% |
| Frecuencia nominal              | 50/60 Hz    |

### DATOS DE PLACA ALIMENT. PARA VERS. 24V

|                                 |            |
|---------------------------------|------------|
| Tensión nominal de alimentación | 24V +/-10% |
| Frecuencia nominal              | 50/60 Hz   |

# DIAMIX - COMPAMIX DIAMIX L - COMPAMIX L

## ABSORCIÓN ELÉCTRICA MAX.

7,5 VA DIAMIX / DIAMIX L  
 12 VA COMPAMIX / COMPAMIX L

## NIVEL DE PROTECCIÓN

IP 67 para TODAS las versiones

## TIEMPO DE MANIOBRA (90°)

35 sec. DIAMIX / DIAMIX L  
 45 sec. COMPAMIX / COMPAMIX L

## CAMPO DE AJUSTE -15°C ... +85°C

## PRESIÓN NOMINAL

16 bar DIAMIX / DIAMIX L (25 bar 1/2")  
 10 bar COMPAMIX / COMPAMIX L

## TIPO DE FLUIDO

Agua / Agua glicolada (máx 30%)

## MATERIALES CUERPOS VÁLVULAS

|               |         |
|---------------|---------|
| Cuerpo y bola | Latón   |
| Empaquetadura | P.T.F.E |
| Junta tórica  | EPDM    |

## TEMPERATURA DEL FLUIDO

+7 °C ... +100°C  
 -20 °C ... +100 °C versiones con espac. para el aislamiento

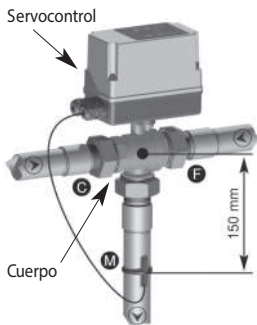

## 3. INSTALACIÓN DIAMIX - COMPAMIX

C : Entrada CALIENTE (rojo)  
 F : Entrada FRÍO (verde)  
 M : Salida MEZCLADA (rojo y verde)

Colocar el sensor de temperatura en el tubo de salida a una distancia mínima de 150 mm desde el cruce del TEE y, en cualquier caso, arriba la primera toma. Sujutarlo con la abrazadera de goma apropiada. NB: El tramo de tubería donde se posiciona la sonda de temperatura debe ser necesariamente de material metálico. Después de este tramo, se puede utilizar un tubo de cualquier tipo, siempre que sea idóneo para la aplicación.

Para facilitar las posibles operaciones de mantenimiento se aconseja instalar válvulas de interceptación manuales sobre las entradas y las salidas de la válvula mezcladora.

**ATENCIÓN** del cuerpo válvula sea tal que la junta del servocontrol no sea orientado cara



Teclado y display

A : DISMINUYE el valor  
 B : AUMENTA el valor  
 C : INTRO  
 D : ON/OFF  
 E : LED ROJO comando de apertura entrada CALIENTE  
 F : LED VERDE comando de apertura entrada FRÍO

## DIAMIX - COMPAMIX

### 3.1. CONEXIONES ELÉCTRICAS

Las conexiones eléctricas se deben realizar en ausencia de tensión eléctrica. Para realizar las conexiones no es necesario quitar la tapa del servocontrol, sino es suficiente conectar a la red eléctrica el cable de alimentación ya preparado.

FASE – marrón • NEUTRO – azul • TIERRA – amarillo/verde

**ATENCIÓN:** ESTE APARATO DEBE ESTAR PROTEGIDO MEDIANTE UNA PUESTA A TIERRA. Hay que garantizar la seguridad del cable a tierra para evitar desconexiones accidentales. La instalación eléctrica debe ser efectuada sólo por personal competente y de conformidad con las normas actuales.

### 3.2. ACTIVACIÓN



Nada más alimentar el aparato, en el display aparece, durante unos segundos, la versión de software instalada.



Inmediatamente después, aparece la palabra «OFF» si el aparato se encontraba en esta condición la última vez que se alimentó (por defecto en el momento de la compra). Para encender, apretar una vez el botón «ON/OFF»: el display aparecerá tal como descrito en el punto siguiente.



El display muestra la temperatura detectada por la sonda, la mezcladora está en funcionamiento. En caso de falta de alimentación, no es necesaria ninguna acción por parte del operador al encenderla otra vez: la mezcladora vuelve a trabajar utilizando las últimas configuraciones programadas. Para apagar, apretar el botón «ON/OFF»: aparecerá la palabra «OFF» si el aparato queda alimentado.

### 3.3. REGULACIÓN DE LA TEMPERATURA



«B»: el display visualizará el valor elegido. Apretar el botón «A» para bajarla o «B» para aumentarla. Durante esta fase los dígitos visualizados parpadearán. Campo de regulación -15 / +85 °C. Luego, apretar «INTRO» y esperar 20 seg. para aceptar el valor. El aparato vuelve a funcionar automáticamente.

## DIAMIX - COMPAMIX

### 3.4. PROGRAMACIÓN

Para acceder al nivel de programación desde «OFF» apretar los botones «A» y «B» a la vez por unos 3 segundos; cuando el display mostrará «P1», soltar los botones.

Los botones «A» y «B» hojean el menú principal. Para acceder al sub-menú apretar el botón «INTRO».

| MENÚ | SUB-MENÚ | FUNCIÓN  |
|------|----------|--|
| P1   | X.X      | X.X indica el intervalo de muestreo de la temperatura. Apretar «A» o «B» para configurar el valor. Apretar «INTRO» para salvar el dato y salir del sub-menú. Campo de regulación desde 2,0 seg. hasta 10,0 seg. (por defecto 3,0 seg.)   |
| P2   | MMM      | MMM indica los minutos después de los que se activa la alarma «no se ha alcanzado la temperatura configurada». Apretar «A» o «B» para configurar los minutos de alarma, si el valor P2=0 la alarma «no se ha alcanzado la temperatura configurada» se desactiva. Apretar «INTRO» para salvar los minutos y salir del sub-menú. Campo de regulación desde 0 min. hasta 250 min. |

### 3.5. DESCRIPCIÓN ALARMAS

| ALARMA | SIGNIFICADO   |
|--------|---|
| “Alt”  | No se ha alcanzado la temperatura de setpoint en el tiempo P2. Apagar y encender otra vez el aparato con el botón «ON/OFF» para reiniciar la alarma (activación salida digital 3 - opcional). |

### 3.6. DESCRIPCIÓN ALARMAS Instalación de producción de agua caliente sanitaria

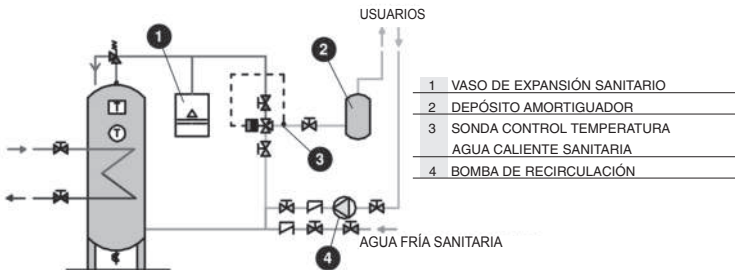

# DIAMIX - COMPAMIX

Instalaciones de calefacción de suelo

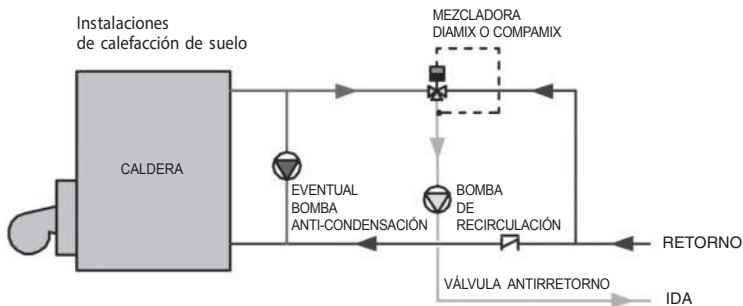

## 3.7. ACCESORIOS

RIOSTRA PARA EL AISLAMIENTO



DISOTRA PARA EL AISLAMIENTO Y ABERTURA MANUAL



CABLE SALIDA opcional

| ENTRADA | FUNCIÓN     | DESCRIPCIÓN  |
|---------|-------------|--|
| 2       | Forzamiento | Cerrando la entrada se activa el motorreductor: la válvula gira en el sentido de las agujas del reloj hacia la vía caliente (durante esta fase se desactiva el control de la temperatura) el display muestra la palabra «Man». |
| 3       | Forzamiento | Cerrando la entrada se activa el motorreductor: la válvula gira en el sentido de las agujas del reloj (durante esta fase se desactiva el control de la temperatura) el display muestra la palabra «Man».                       |

| SALIDA | FUNCIÓN            | DESCRIPCIÓN   |
|--------|--------------------|---|
| 3      | Alarma temperatura | La salida se activa si no se alcanza la temperatura de setpoint en el tiempo P2 («Alt») |

# DIAMIX - COMPAMIX

1 : Cable entradas/salidas opcionales 5 X 0.25 mm<sup>2</sup>

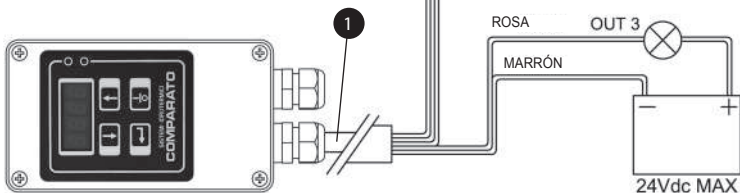

## ADVERTENCIA

La longitud total del cable no debe superar los 30 metros.

## NOTA

Para las aplicaciones en instalaciones de calefacción de suelo se aconseja el uso de la entrada digital 3 - forzamiento hacia el frío - para orientar el paso de la válvula mezcladora en la dirección del retorno desde la instalación de suelo cuando se para la bomba de circulación.

Esta condición previene los posibles picos de alta temperatura al circuito de los paneles radiantes cuando se reinicia la bomba.

## SONDA DE INMERSIÓN



Instalar la sonda de temperatura en el pozo G1/8" (no incluido). Posteriormente conectar la sonda al servocontrol mediante el cable equipado con un conector específico.



## DIAMIX L - COMPAMIX L

### 4. INSTALACIÓN DIAMIX L / COMPAMIX L

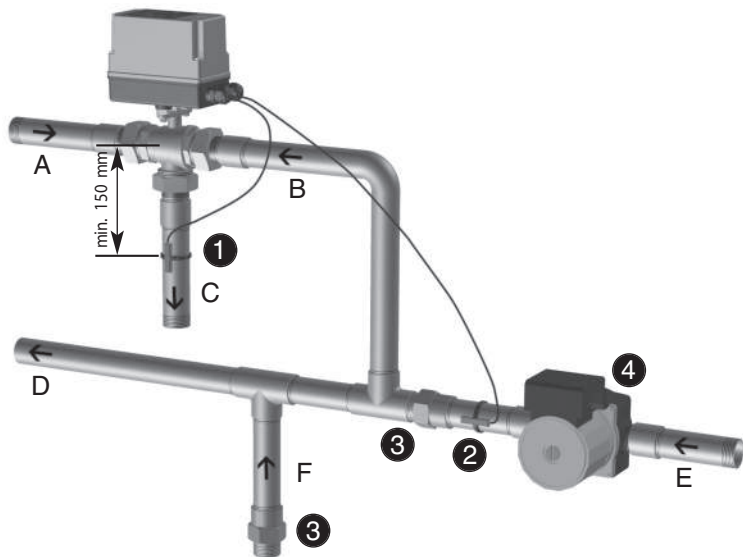

A : Entrada agua caliente desde el hervidor  
 B : Entrada agua fría a la válvula  
 C : Salida agua mezclada (arranque recirculación)  
 D : Entrada al hervidor  
 E : Retorno recirculación  
 F : Entrada agua fría

1 : Sonda mezcladora  
 2 : Sonda anti-legionella  
 3 : Válvula de retención  
 4 : Bomba de recirculación

Colocar la sonda mezcladora en el tubo de salida a una distancia mínima de 150 mm desde el cruce del TEE y, en cualquier caso, arriba la primera toma. Sujetarlo con la abrazadera de goma apropiada. Colocar la sonda legionella en el tramo final del anillo de recirculación. Sujetarlo con la abrazadera de goma apropiada. NB: El tramo de tubería donde se posiciona la sonda de temperatura debe ser necesariamente de material metálico. Después de este tramo, se puede utilizar un tubo de cualquier tipo, siempre que sea idóneo para la aplicación.

**ATENCIÓN** Es necesario que la posición del cuerpo válvula sea tal que la junta del servocontrol no sea orientado cara abajo.

## DIAMIX L - COMPAMIX L

### 4.1. FUNCIONAMIENTO CICLO DE DESINFECCIÓN

DIAMIX L y COMPAMIX L gestionan el ciclo de desinfección térmica del anillo de recirculación del sistema de distribución del agua caliente sanitaria como establecido por las directrices nacionales para la prevención y el control de la Legionella. Los plazos y modalidades de la desinfección se establecen automáticamente según las necesidades de los usuarios y de las características de la instalación. La programación se hace mediante display y teclado: el ciclo se puede activar una vez a la semana o diariamente. Es necesario que el usuario programe la hora y el día en el que debe repetirse el ciclo de desinfección (si está programado semanalmente).

Durante la desinfección, el control de la temperatura es desactivado y la válvula gira hacia la entrada del agua caliente, la lectura de la temperatura del agua se hace con la sonda de temperatura (sonda Legionella en la recirculación de la instalación sanitaria), se excita el relé bomba (opcional) y se activa la salida digital Ciclo de desinfección (opcional).

#### ATENCIÓN

Durante el ciclo de desinfección el agua caliente sanitaria suministrada a los usuarios puede alcanzar temperaturas peligrosas, con riesgo de quemaduras. La configuración de la hora y del día de la desinfección debe corresponder al período en el que es menos probable la toma de agua caliente sanitaria.

Durante el ciclo, el display muestra en sucesión la palabra «SAni», la temperatura del agua detectada por la sonda Legionella «C XX» y el porcentaje de avance del ciclo de desinfección «P XX». La duración del ciclo de desinfección depende de la temperatura del agua caliente que la instalación logra alcanzar: si la temperatura aumenta, el tiempo disminuirá.

La desinfección se puede programar 1 vez a la semana.

La tabla indica la duración del ciclo en base a la temperatura:

| TEMPERATURA AGUA    | DURACIÓN   |
|---------------------|------------|
| Más de 70°C         | 30 minutos |
| Entre 65°C y 70°C   | 1 hora     |
| Entre 60°C y 65°C   | 2 horas    |
| Entre 57,5°C y 60°C | 3 horas    |
| Entre 55°C y 57,5°C | 4 horas    |

En el caso de que la temperatura del agua, durante el ciclo de desinfección, no sea suficiente (temperatura inferior a 55°C durante más de 60 minutos) se activa la Alarma «Temperatura ciclo desinfección demasiado baja», el ciclo es anulado, la válvula vuelve a la función de mezcla y el display muestra las palabras «AL bt» y la temperatura detectada por la sonda mezcladora, alternativamente. En caso de falta de alimentación, se activa la Alarma «falta de alimentación durante el ciclo de desinfección», el ciclo es anulado, la válvula vuelve a la función de mezcla y el display muestra las palabras «AL d» y la temperatura detectada por la sonda mezcladora, alternativamente; se activa la salida digital 2 «Alarma desinfección» (opcional).

El ciclo de desinfección puede durar como máximo 5 horas. Si el ciclo no se ha acabado después de ese período, el servocontrol retoma su función termostática, se activa la Alarma «Duración ciclo de desinfección superior a 5 horas», el display muestra las palabras «AL ot» y la temperatura, alternativamente.

## DIAMIX L - COMPAMIX L



Teclado y display

- A : DISMINUYE el valor
- B : AUMENTA el valor
- C : INTRO
- D : ON/OFF
- E : LED ROJO comando de apertura entrada CALIENTE
- F : LED VERDE comando de apertura entrada FRÍO

### 4.2. CONEXIONES ELÉCTRICAS

Las conexiones eléctricas se deben realizar en ausencia de tensión eléctrica. Para realizar las conexiones no es necesario quitar la tapa del servocontrol, sino es suficiente conectar a la red eléctrica el cable de alimentación ya preparado.

FASE – marrón • NEUTRO – azul • TIERRA – amarillo/verde

#### ATENCIÓN:

ESTE EQUIPO DEBE ESTAR PROTEGIDO MEDIANTE PUESTA A TIERRA. Se debe garantizar la seguridad del cable a tierra para evitar desconexiones accidentales. La instalación eléctrica debe ser efectuada sólo por personal competente y de conformidad con las normas actuales.

### 4.3. ACTIVACIÓN

Ver página 4

### 4.4. REGULACIÓN DE LA TEMPERATURA

Ver página 4

### 4.5. IMPOSTACIÓN DEL CICLO DE DESINFECCIÓN

Cuando el display muestra la palabra «OFF» apretar el botón «C-INTRO»: aparecerá la palabra «U1». Los botones «A» y «B» hojean el menú principal e incrementan o disminuyen el valor en el sub-menú. El botón «INTRO» entra en el sub-menu y guarda ese dato .

Después de 30 segundos de inactividad de los botones, se sale automáticamente del menú de programación (el dato modificado es guardado).

## DIAMIX L - COMPAMIX L

| MENÚ | SUB-MENÚ | FUNCIÓN   |
|------|----------|---|
| U1   | HH MM    | Configuración hora actual<br>HH MM indican las horas y los minutos del reloj. Apretar «A» o «B» para configurar las horas: las letras HH parpadean durante la programación, apretar «INTRO» para salvar las horas y configurar los minutos. Apretar «A» o «B» para configurar los minutos: las letras MM parpadean durante la programación, apretar «INTRO» para salvar los minutos y salir del sub-menú.   |
| U2   | G        | Configuración del día actual<br>G indica el día de la semana.<br>Apretar «A» o «B» para configurar el día.<br>1 = Lunes.<br>2 = Martes.<br>3 = Miércoles.<br>4 = Jueves.<br>5 = Viernes.<br>6 = Sábado.<br>7 = Domingo.<br>Apretar «INTRO» para salvar el día configurado y salir del sub-menú.   |
| U3   | G        | Configuración del día para el ciclo de desinfección<br>Donde G indica el día de la semana del ciclo de desinfección.<br>Apretar «A» o «B» para configurar el día.<br>1 = Lunes.<br>2 = Martes.<br>3 = Miércoles.<br>4 = Jueves.<br>5 = Viernes.<br>6 = Sábado.<br>7 = Domingo.<br>8 = Ciclo de desinfección diario.<br>0 = Ciclo de desinfección desactivado.<br>Apretar «INTRO» para salvar el día configurado y salir del sub-menú. (Por defecto 1)   |
| U4*  | HH MM    | Configuración de la hora para el ciclo de desinfección<br>Donde HH MM indica las horas y los minutos a las que empezará el ciclo de desinfección. Apretar «A» o «B» para configurar las horas: las letras HH parpadean durante la programación, apretar «INTRO» para salvar las horas y configurar los minutos. Apretar «A» o «B» para configurar los minutos: las letras MM parpadean durante la programación, apretar «INTRO» para salvar los minutos y salir del sub-menú. (Por defecto 02:00) |

\* El menú U4 es presente sólo si U3 no es cero.

# DIAMIX L - COMPAMIX L

## 4.6. PROGRAMACIÓN

Para acceder al nivel de programación desde «OFF» apretar los botones «A» y «B» a la vez por unos 3 segundos; cuando el display mostrará «P1», soltar los botones.

Los botones «A» y «B» hojean el menú principal. Para acceder al sub-menú apretar el botón «INTRO».

| MENÚ | SUB-MENÚ | FUNCIÓN  |
|------|----------|--|
| P1   | X.X      | X.X indica el intervalo de muestreo de la temperatura. Apretar «A» o «B» para configurar el valor. Apretar «INTRO» para salvar el dato y salir del sub-menú. Campo de regulación desde 2,0 seg. hasta 10,0 seg. (por defecto 3,0 seg.)   |
| P2   | MMM      | MMM indica los minutos después de los que se activa la alarma «no se ha alcanzado la temperatura configurada». Apretar «A» o «B» para configurar los minutos de alarma, si el valor P2=0 la alarma «no se ha alcanzado la temperatura configurada» se desactiva. Apretar «INTRO» para salvar los minutos y salir del sub-menú. Campo de regulación desde 0 min. hasta 250 min. |

## 4.7. DESCRIPCIÓN ALARMAS

| ALARMA | SIGNIFICADO   |
|--------|---|
| “ALot” | Duración del ciclo de desinfección superior a 5 horas.<br>Para resetear la alarma, apretar el botón «INTRO».  |
| “ALbt” | Temperatura del ciclo de desinfección demasiado baja (temperatura inferior a 55°C durante más de 60 minutos).<br>Para resetear la alarma, apretar el botón «INTRO».                         |
| “AL d” | Falta de alimentación durante el ciclo de desinfección.<br>Para resetear la alarma, apretar el botón «INTRO» (activación salida digital 2 - opcional).                                      |
| “AL t” | No se ha alcanzado la temperatura de setpoint en el tiempo P2.<br>Para resetear la alarma, apagar y encender otra vez apretando El botón «ON/OFF» (activación salida digital 3 - opcional). |

## 4.8. EJEMPLO DE APLICACIÓN

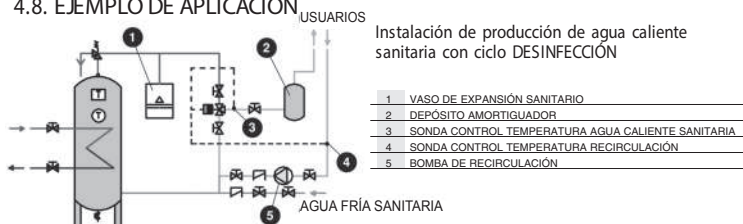

# DIAMIX L - COMPAMIX L

## 4.9. ACCESORIOS (VER PÁGINA 6)

### CABLE SALIDA OPCIONAL versión L

| ENTRADA | FUNCIÓN                                     | DESCRIPCIÓN   |
|---------|---|---|
| 1       | Activación manual del ciclo de desinfección | Cerrando la entrada durante al menos 2 segundos se activa el ciclo de desinfección.   |
| 2       | Forzamiento hacia el calor                  | Cerrando la entrada se activa el motorreductor: la válvula gira en el sentido contrario a las agujas del reloj hacia la vía caliente (durante esta fase se desactiva el control de la temperatura) el display muestra la palabra «Man». |
| 3       | Forzamiento hacia el frío                   | Cerrando la entrada se activa el motorreductor: la válvula gira en el sentido de las agujas. Del reloj (durante esta fase se desactiva el control de la temperatura) el display muestra la palabra «Man».                               |

| SALIDA | FUNCIÓN             | DESCRIPCIÓN  |
|--------|---------------------|--|
| 1      | Ciclo desinfección  | La salida se activa durante el ciclo de desinfección   |
| 2      | Alarma desinfección | La salida se activa durante el ciclo de desinfección si falta la alimentación eléctrica ("Ald"). |
| 3      | Alarma temperatura  | La salida se activa si no se alcanza la temperatura de setpoint en el tiempo P2 ("AL t")         |

1 : Cable entradas/salidas opcionales  
8 X 0.25 mm<sup>2</sup>

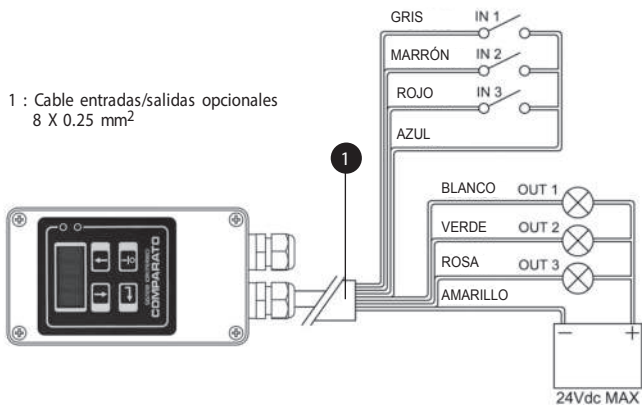

Descripción SALIDA DIGITAL PARA EL MANDO BOMBA DE RECIRCULACIÓN SANITARIA

La salida se activa (cierre del contacto) durante el ciclo de desinfección.

## DIAMIX L - COMPAMIX L

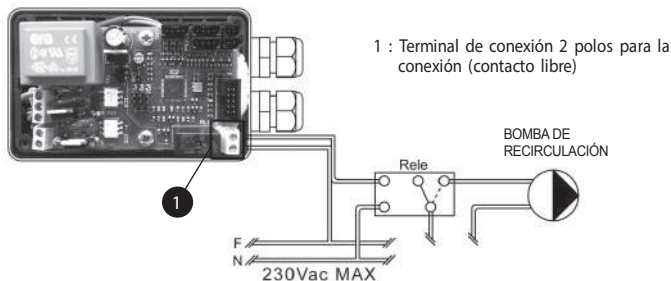

### 5. POSICIONAMIENTO CUERPO VÁLVULA - SERVOCONTROL

Para el correcto posicionamiento del servocontrol en el cuerpo válvula, proceder como se indica a continuación:

- Llevar el servocontrol en posición «todo caliente» (LED rojo intermitente) ajustando la temperatura de setpoint en un valor superior con relación a la temperatura detectada por la sonda.
- Esperar que llegue al fin de carrera.
- Si es necesario, girar la varilla de mando del cuerpo válvula hasta que las entalladuras de referencia en la varilla y en el cuerpo válvula no aparecen como en la figura:

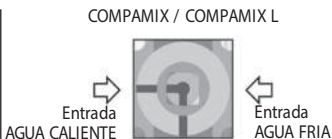

**NOTA:** Después de posicionar correctamente el cuerpo válvula, es posible acoplar el servocontrol con los prensaestopas hacia la entrada caliente o la entrada fría.

- Acoplar el servocontrol con el cuerpo válvula.

## 6. CONDICIONES GENERALES DE GARANTÍA

### GARANTÍA

Las válvulas motorizadas mezcladoras/temorreguladoras están garantizadas por un período de 3 años desde la fecha marcada en la base del servocontrol (año de producción). La garantía se refiere únicamente al producto y no cubre en ningún caso los posibles costes de sustitución y/o mantenimiento y/o cualquier coste indirecto. Los productos están asegurados por la Compañía Allianz S.p.a. de acuerdo con las normas vigentes en materia de responsabilidad por los daños causados por productos defectuosos. Para devolver los artículos será necesario contactar al Vendedor del que se haya adquirido el producto. El material se debe devolver franco de porte.

### CUANDO SE APLICA LA GARANTÍA

Durante el período de vigencia de la garantía , • impianto non realizzato a Regola d'Arte • ogni altro danno non direttamente riconducibile alla C O M P A R A T O N E L L O S.r.l. Procederá a reparar o sustituir, sin cargo alguno, el producto o el componente únicamente en caso de un defecto de fabricación. La eventual reparación o sustitución de componentes o del mismo producto no alarga el periodo de la garantía. • impianto non realizzato a Regola d'Arte • ogni altro danno non direttamente riconducibile alla C O M P A R A T O N E L L O S.r.l. se reserva el derecho de sustituir el Producto por uno idéntico o, suponiendo que haya dejado de fabricarse, por uno con características idénticas en el caso de que, a su inapelable juicio, la reparación no fuera económicamente justificable.

### EXCLUSIÓN DE GARANTÍA

La garantía no cubre las intervenciones y/o las reparaciones y/o eventuales piezas de repuesto que resulten defectuosas a causa de: • forzamientos • fallos causados por negligencia y/o impericia durante la instalación (montaje/cableado/configuración errados, parciales o ausentes) • descargas electrostáticas conducidas/inducidas por rayos u otros fenómenos externos al producto, perturbaciones electromagnéticas irradiadas, suministro de energía intermitente o no continua. • defectos o daños causados por caídas, roturas, filtraciones de líquidos • reparaciones efectuados por personas no autorizadas • productos con garantía caducada • instalación no realizada con toda perfección • cualquier otro daño no directamente atribuible a C O M P A R A T O N E L L O S.r.l.

# COMPARATO

**Recal** | EQUIPOS DE CLIMATIZACIÓN  
● calor ● solar ● bio ● aire

Recal Chile  
Loteo Industrial Los Libertadores, Blanco 1513.  
Colina, Santiago - Chile  
w [www.recal.cl](http://www.recal.cl)

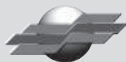

SISTEMAS HIDRO-TÉRMICOS  
C O M P A R A T O N E L L O S R L  
OFICINAS: VIALE DELLA LIBERTÀ, 53 • LOCALITÀ FERRANIA  
17014 CAIRO MONTENOTTE

TEL. +39 019 510.371 • FAX +39 019 517.102  
[www.comparato.com](http://www.comparato.com) [info@comparato.com](mailto:info@comparato.com)