

MANUAL DE USUARIO

INSTRUCCIONES / INSTALACIÓN

MODELO

ESTUFA A PELLETT AMALFI 2022

6,3 kW

Estimado Cliente,

Le agradecemos haber elegido uno de nuestros productos, fruto de experiencias tecnológicas y de una continua investigación para lograr una calidad superior en términos de seguridad, confiabilidad y prestaciones.

En este manual encontrará toda la información y consejos útiles para poder utilizar su producto con la mayor seguridad y eficiencia. Estos símbolos indican mensajes específicos en este folleto:



ATENCIÓN:

Este símbolo de advertencia se encuentra presente en distintos puntos del libro e indica que es necesario leer atentamente y comprender el mensaje al que se refiere puesto que la inobservancia de lo que está escrito puede ocasionar serios daños a la estufa y poner a riesgo la incolumidad de quien la utiliza.



INFORMACIÓN:

Con este símbolo se pretende resaltar la información que se considera importante para el buen funcionamiento de la estufa. La inobservancia de lo prescrito comprometerá el uso de la estufa haciendo que su funcionamiento resulte insatisfactorio.

Este manual de instrucciones es una parte integrante del producto: asegúrese de que siempre se suministra con el aparato, incluso si se transfieren a otro propietario o usuario o trasladado a otro lugar. En caso de daño o pérdida, solicite otro ejemplar del área de servicio técnico.



En caso de incendio, desconectar la alimentación eléctrica, utilizar un extintor a norma y eventualmente llamar a los bomberos. Llamar después al Centro de Asistencia Autorizado.



Se aconseja actuar la instalación y la puesta en marcha a través de nuestro un Servicio de Asistencia Técnica autorizado en manera que se puedan averiguar en cualquier momento todos los pasajes.

- Instalaciones incorrectas, mantenimientos no correctamente efectuados, uso incorrecto del producto liberan a la empresa fabricante de todo eventual daño que derive del uso de la estufa.
- La máquina no debe ser utilizada como incinerador, no deben ser utilizados combustibles diferentes de pellet.
- Este manual ha sido redactado por el fabricante y es parte integrante del producto y debe acompañarlo a lo largo de toda su vida útil. En caso de venta o transferencia del producto, asegurarse siempre de que esté presente el manual, dado que la información en él contenida está dirigida al comprador y a todas aquellas personas que por distintos conceptos concurren a su instalación, uso y mantenimiento.
- Leer con atención las instrucciones y la información técnica contenidas en este manual antes de proceder a la instalación, utilización o cualquier intervención en el producto.
- El cumplimiento de las indicaciones contenidas en el presente manual garantiza la seguridad de las personas y del producto, la economía de funcionamiento y una mayor duración del mismo.
- El cuidadoso diseño y el análisis de los riesgos llevados a cabo por nuestra empresa han permitido realizar un producto seguro, sin embargo, antes de efectuar cualquier operación, se recomienda atenerse rigurosamente a las instrucciones indicadas en el siguiente documento y tenerlo siempre a disposición.
- Prestar máxima atención al movilizar las piezas de cerámica, donde estuvieran presentes.
- Controlar que la superficie sobre la que se instalará el producto sea totalmente plana.
- La pared donde va colocado el producto no puede ser de madera ni de material inflamable, además se deben mantener las distancias de seguridad.
- Durante el funcionamiento, algunas piezas de la estufa (puerta, manilla, laterales) pueden alcanzar temperaturas elevadas. Por lo tanto, prestar mucha atención y tomar las precauciones del caso, sobre todo en presencia de niños, personas ancianas, discapacitados y animales.
- El montaje debe ser efectuado por personas autorizadas (Centro de Asistencia Autorizado).
- Los esquemas y dibujos se proveen a título ilustrativo; el fabricante, en su intento de alcanzar una política de constante desarrollo y renovación del producto, puede aportar, sin previo aviso, las modificaciones que considere oportunas.
- Se recomienda, en la potencia máxima de funcionamiento de la estufa, la utilización de guantes para manejar la puerta de depósito de pellet y del tirador de abertura de la puerta.
- Instalación está prohibido en las habitaciones o en ambientes con atmósferas explosivas.
- Utilice sólo piezas de repuesto recomendadas por el proveedor.



Nunca cubrir de ninguna manera el cuerpo de la estufa ni obstruir las ranuras ubicadas en la parte superior cuando el aparato esté funcionando. A todas nuestras estufas se les prueba el encendido en línea.

1. NORMATIVAS Y DECLARACIÓN DE CONFORMIDAD

Este equipo cumple con las normas chilenas NCh 3282 Of. 2013 y estas deben ser observados tanto en la instalación como en la operación del equipo. La instalación debe ser realizada por personal calificado cumpliendo con las normativas nacionales y reglamentos distadas por la Superintendencia de Electricidad y Combustible (SEC).

Informaciones referidas a la seguridad

Se ruega leer atentamente este manual de uso y mantenimiento antes de instalar y poner en funcionamiento la estufa. En caso de dudas, dirigirse al revendedor o al Centro de Asistencia.

- La estufa a pellet debe funcionar sólo en ambientes destinados a vivienda. Esta estufa, al ser comandada por una tarjeta electrónica, permite una combustión completamente automática y controlada; en efecto, la centralita regula la fase de encendido, 5 niveles de potencia y la fase de apagado, garantizando un funcionamiento seguro de la estufa.
- El contenedor utilizado para la combustión hace caer en el recipiente de recolección gran parte de las cenizas producidas por la combustión de los pellets. De todas maneras, controlar cotidianamente el contenedor, dado que no todos los pellet tienen altos estándares cualitativos (utilizar sólo pellet de calidad aconsejado por el fabricante).

Responsabilidad

Con la entrega del presente manual, declinamos toda responsabilidad, tanto civil como penal, por incidentes derivados del no cumplimiento parcial o total de las instrucciones contenidas en el mismo. Declinamos toda responsabilidad originada en el uso inadecuado de la estufa, el uso no correcto por parte del usuario, modificaciones y/o reparaciones no autorizadas, la utilización de repuestos no originales para este modelo. El fabricante declina toda responsabilidad civil o penal directa o indirecta debida a:

- Insuficiente mantenimiento.
- Incumplimiento de las instrucciones contenidas en el manual.
- Uso no conforme a las directivas de seguridad.
- Instalación no conforme a las normas vigentes en el país.
- Instalación por parte de personal no calificado y no entrenado.
- Modificaciones y reparaciones no autorizadas por el fabricante.



- Utilice sólo los pellets de madera.
- Guardar el pellet en locales secos y no húmedos.
- La estufa debe ser alimentada sólo con pellets de calidad de 6 mm de diámetro y una longitud máxima de 30 mm del tipo recomendado por el fabricante.

- Antes de conectar eléctricamente la estufa, debe estar lista la conexión de los tubos de descarga con el conducto de humos.
- La rejilla de protección ubicada dentro del depósito de pellet no debe quitarse nunca.
- En el ambiente en que se instale la estufa debe haber suficiente renovación de aire.
- Está prohibido hacer funcionar la estufa con la puerta abierta o con el cristal roto.
- No utilice la estufa como incinerador; el calentador debe ser utilizado sólo para la finalidad prevista. Cualquier otro uso se considera impropio y por tanto peligroso. No coloque en la tolva aparte de pellets de madera.
- Cuando la estufa este encendida, se encuentra a alta temperatura las superficies, de cristal, del tirador y de los tubos: durante el encendido, estas partes no se deben tocar sin las adecuadas protecciones.
- Mantener a una distancia adecuada (segura) de la estufa el combustible y otros materiales inflamables.
- Este equipo no emplea en ninguno de sus partes constituyentes amianto.
- No posee soldaduras fuertes que puedan haber sido realizadas con cadmio.
- El equipo no posee bifenilo policlorado en su construcción o componentes.
- No existe un riesgo especial por heladas, las estufas están diseñadas para operar en el Norte de Europa sin problemas.
- El aire de combustión posee un solo ducto de ingreso, el que incorpora aire primario y secundario.
- Este equipo a pesar de poseer un sistema forzado de combustión, requiere de una chimenea de 80 mm de diámetro la que debe proporcionar al menos 8 Pascales adicionales de tiro inducido.
- Todas las rejillas de entrada de aire estén situadas de manera que no se puedan bloquear.
- En corte de energía, la chimenea actuará como garante de la mantención del tiro, evacuando los gases de combustión que puedan aún estar presentes al momento de la detención del equipo.

2. CARGA DEL DEPÓSITO DE PELLET

La carga del combustible se realiza por la parte superior de la estufa abriendo la puerta. Echar el pellet en el depósito; vacío contiene aproximadamente 11 kg de pellet. Para facilitar el procedimiento realizar la operación en dos fases:

- Echar la mitad del contenido en el interior del depósito y esperar a que el combustible se deposite en el fondo;
- Terminar la operación echando la otra mitad;
- Mantenga la cubierta cerrada, después de cargar los pellets, la tapa del depósito de combustible;
- Antes de cerrar la puerta carga pellet asegúrese de que no hay restos de pellets de todo el sello. En caso limpiar cuidadosamente para no comprometer los juntas de sellado.

La estufa es un producto por calentamiento, se presentan las superficies externas particularmente caliente. Por esta razón, se recomienda extrema precaución al operar en particular:

- Evite colocar el saco de pellet en contacto con la estufa caliente o sus diversas superficies.
- No toque el cuerpo de la estufa y los diversos componentes, no se acercan a la puerta, podría causar quemaduras.
- No toque los gases de escape.
- No realice ningún tipo de limpieza.
- No tire las cenizas.
- No abra la bandeja de ceniza.
- Tenga cuidado de que los niños no se acerquen.

Requisitos de combustible

Los pellets están hechos de residuos de madera de aserraderos, talleres y de operaciones forestales. Estos deribados de la madera son triturado, secados y prensados para formar "combustible" de pellets sin ningún agente de unión.

Especificaciones para pellets de alta calidad

Valor calorífico	: 5,3 kWh / kg
Densidad	: 700 kg / m
Contenido de agua	: Máx. 8% del peso
Proporción de ceniza:	Máx. 1% del peso
Diámetro	: 5-6,5 mm
Longitud	: Máx. 30 mm
Contenido	: 100% madera sin tratar y sin ningún agente de unión añadido (corteza proporción máx. 5%)
Empaque	: En sacos, hechos de plástico ambientalmente neutro o biodegradable biológicamente, o de papel (2-3 capas / similar al empaque del cemento)

Instrucciones para un uso seguro y eficaz

- El dispositivo no puede ser utilizado por parte de niños y por las personas con capacidades físicas, sensoriales o mentales reducidas, carecen de experiencia, conocimiento o comprensión de los peligros inherentes a ella. Los niños no deben jugar con el aparato. Limpieza y mantenimiento destinados a la realización del usuario no deben ser hechos por los niños.
- No utilice la estufa como escalera o andamio.
- No ponga a secar ropa sobre la estufa. Cualquier tendedero o algo similar deben mantener una distancia adecuada del equipo. - Riesgo de incendio;
- Explicar con cuidado de que la estufa está hecho de material sometido a altas temperaturas para los ancianos, los discapacitados, y en particular para todos los niños, manteniéndolos alejados de la estufa durante el funcionamiento.
- No toque la estufa con las manos húmedas, ya que este es un aparato eléctrico. Desconecte siempre la alimentación antes de trabajar en la unidad.
- La puerta debe estar siempre cerrada durante el funcionamiento.
- La estufa debe estar conectada a un sistema eléctrico equipado con un conductor de puesta a tierra de acuerdo con la normativa NCh 3282; Of. 2013.
- El enchufe macho de conexión, debe ser conectado solamente a un enchufe hembra de las características técnicas del enchufe



No quitar nunca la rejilla de protección del interior del depósito; durante la carga evitar que el saco de los pellet entre en contacto con superficies calientes.



macho en materia.

- Se debe comprobar la ausencia de bloqueo antes de proceder a un encendido después de un periodo de parada prolongado.
- El sistema debe ser la adecuada energía eléctrica declarada la estufa.
- No lave el interior de la estufa con agua.

El agua podría dañar el aislamiento eléctrico, provocando una descarga eléctrica;

- No exponga su cuerpo al aire caliente durante mucho tiempo.

Evite calentar demasiado la sala en la que se encuentra y donde está instalada la estufa.

Esto puede dañar las condiciones físicas y causar problemas de salud.

- No lo exponga a dirigir el flujo de aire caliente de las plantas o los animales.
- La estufa de pellets no es un elemento de cocción.
- Las superficies externas durante el funcionamiento puede estar muy caliente. No los toque, salvo con la protección adecuada.

Ambiente de ejercicio

Para conseguir un buen funcionamiento de la estufa y una buena distribución de la temperatura, ésta debe colocarse en un lugar en el que pueda fluir el aire necesario para la combustión de las pellas (deben estar disponibles unos 40 m³ /h) según la norma para la instalación y las normas vigentes en el país.

El volumen del ambiente no debe ser inferior a 30m³.

El aire debe entrar a través de aberturas permanentes realizadas en las paredes (cerca de la estufa) que den al exterior, con una sección mínima de 100 cm².

Dichas aberturas deben estar realizadas de manera que no puedan quedar obstruidas de ningún modo.

El aire puede tomarse también de locales adyacentes al que se necesita ventilar a condición de que estén provistos de toma de aire externo, de que no sean utilizados como dormitorio o baño y de que no se trate de un lugar con peligro de incendio, como por ejemplo garajes, leñeras o almacenes de material inflamable, respetando de manera taxativa todo lo prescrito por las normas vigentes.



No se admite la instalación de las estufas en dormitorios o baños ni en lugares en los que haya ya instalado otro aparato de calentamiento sin un flujo de aire autónomo (chimenea, estufa, etc.). Está prohibido colocar la estufa en ambientes de atmósfera explosiva.

El pavimento del local en el que se instala la estufa debe presentar dimensiones adecuadas para sostener el peso de la misma. Si las paredes son de tipo inflamable, mantener una distancia posterior mínima de (A) 30 cm, lateral de (B) 40 cm y anterior de 100 cm y en caso de presencia de objetos considerados particularmente delicados (muebles, cortinas, sofás), aumentar considerablemente la distancia de la estufa.

Las dos paredes laterales de la estufa deben ser accesibles para su mantenimiento por técnicos autorizados.

3. CONEXIÓN CON LA TOMA DE AIRE EXTERNO

Es indispensable que en el local en el que se instala la estufa pueda fluir por lo menos tanto aire como el que requiere la regular combustión del aparato y la ventilación del local.

Esto se podría verificar por aberturas permanentes hacia el exterior realizado en las paredes locales que se necesita ventilar o de las habitaciones contiguas, siempre y cuando no hay puertas que impiden el flujo de aire dentro de la habitación.

Con este fin, es necesario efectuar en la pared externa y cerca de la estufa un orificio de tránsito con una sección libre mínima de 100 cm² (orificio diámetro 12 cm o cuadrado 10x10 cm), protegido con una rejilla en el interior y en el exterior.

Además, la toma de aire debe:

- comunicar directamente con el ambiente de la instalación.
- estar protegida con una rejilla, una red metálica o con otra protección idónea que no reduzca la sección mínima.
- estar colocada de manera que no puede quedar obstruida.



En presencia de suelos de madera predisponer superficie salva pavimento en conformidad con las normas vigentes en País.

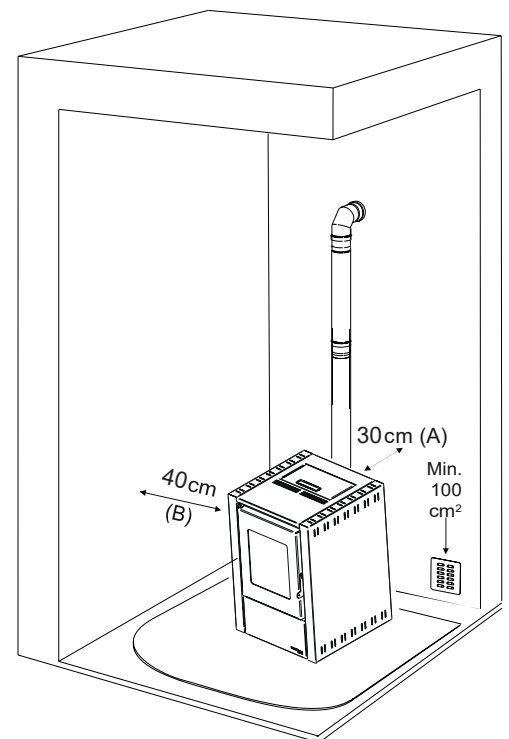

Conexión con el cañón de humo

Las dimensiones internas del cañón de humos no deben sobrepasar los 20x20 cm o los 20 cm de diámetro; en caso de que se superen estas dimensiones o de que el cañón de humos esté en malas condiciones (por ejemplo grietas, aislamiento escaso, etc.) se aconseja introducir en el cañón de humos un tubo de acero inox de un diámetro adecuado en toda su longitud, hasta la cima.

Este tipo de conexión, incluso en el caso de falta momentánea de la corriente, asegura la evacuación de los humos. Colocar en la base del cañón de humos una inspección para su control periódico para su limpieza, que debe realizarse anualmente.

Controlar estrictamente que se haya instalado una cumbrera antiviento según las normas vigentes.

Conexión con un conducto exterior con tubo aislado o doble pared

Deben utilizarse sólo tubos aislados (doble pared) de acero inox lisos en el interior (no está admitido el uso de tubos inox flexibles) fijados a la pared.

Colocar en la base del conducto vertical externo una inspección para su control periódico y para su limpieza, que debe realizarse anualmente.

Efectuar la conexión hermética con el cañón de humos con los racores y tubos aconsejados por productor. Controlar estrictamente que se haya instalado una cumbrera antiviento según las normas vigentes.

Conexión con un cañón de humos o con conducto de humos

La conexión entre la estufa y el cañón de humos no debe tener una inclinación de menos del 3%, la longitud del tramo horizontal no debe superar los 2 m y el tramo vertical de un racor con forma de T a otro (cambio de dirección) no debe ser inferior a 1,5 m.

Colocar en la base del cañón de humos una inspección para su control periódico y para su limpieza, que debe realizarse anualmente.

Efectuar la conexión hermética con el cañón de humos

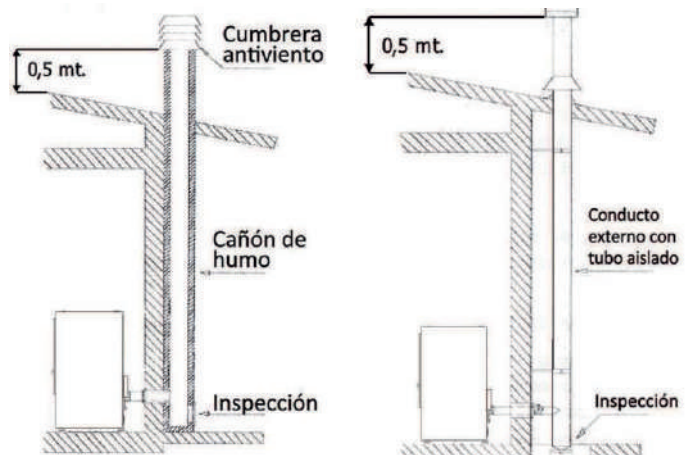
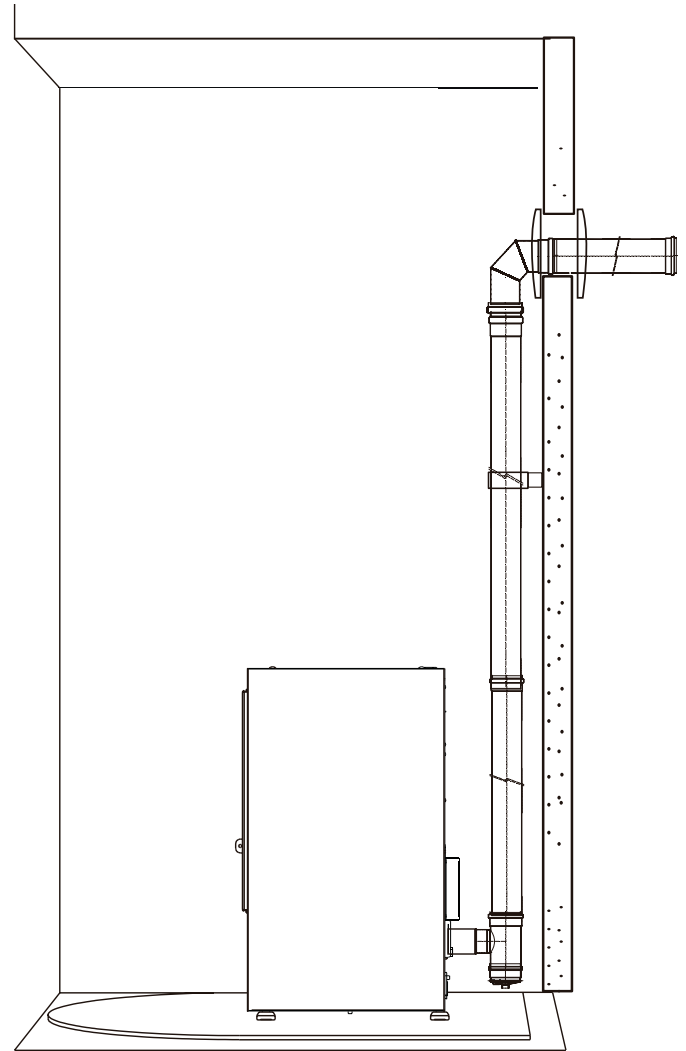

Fig. 2: conexión con el cañón de humo

Fig. 3 : conexión a un conducto externo con tubo aislado o doble pared una cumbrera antiviento.

Chimenea de gas de combustión

Evite el contacto con chimenea combustible (por ejemplo, las vigas de madera) y en todo caso proveer a su aislamiento con material ignífugo. En caso de paso de tuberías a través de los techos o paredes, se recomienda utilizar los kits especiales de cruzar, certificados, están disponibles comercialmente. En el caso de un incendio en la chimenea, apague la estufa, desconectarse de la red y nunca abrir la puerta. Luego llame a las autoridades.

Tapa de la chimenea

La tapa de la chimenea deberá respetar los siguientes requisitos:

- Debe tener el diámetro equivalente y la forma interna de la salida de humos.
- Debe tener un diámetro de salida útil que no sea menor del doble del de la salida de humos.
- La parte de la chimenea que sobresale del techo o que esté en contacto con el exterior (por ejemplo, en el caso de lofts o áticos abiertos), deberá estar cubierta con elementos de ladrillo o de baldosa, debiendo, en cualquier caso, estar bien aislada.
- Debe construirse para evitar que entre la lluvia, la nieve y cuerpos extraños en la salida de humos, de tal forma que la descarga de los productos de combustión no se vea interferida o inhibida por el viento procedente de cualquier parte o por la fuerza que sea (una tapa de chimenea a prueba de viento).
- La tapa de la chimenea deberá posicionarse de tal forma que se garanticen la dispersión y dilución adecuadas de los productos de combustión y, además, deberá encontrarse fuera de la zona de relujo. Esta zona tiene diferentes dimensiones y formas dependiendo del ángulo de inclinación del tejado, de manera que será necesario adoptar alturas mínimas (fig. 2).
- La tapa de la chimenea deberá ser de un tipo a prueba de viento y deberá encontrarse por encima de la cumbre.
- Las eventuales estructuras u otros obstáculos que se encuentren más altos que la tapa de la chimenea no deberán encontrarse demasiada cerca de la propia tapa de la chimenea.
- La estufa no se debe instalar en la chimenea compartida.

DISTANCIA DE OBJETOS

Además se recomienda mantener el pellet y todos los materiales inflamables a una distancia adecuada de la estufa

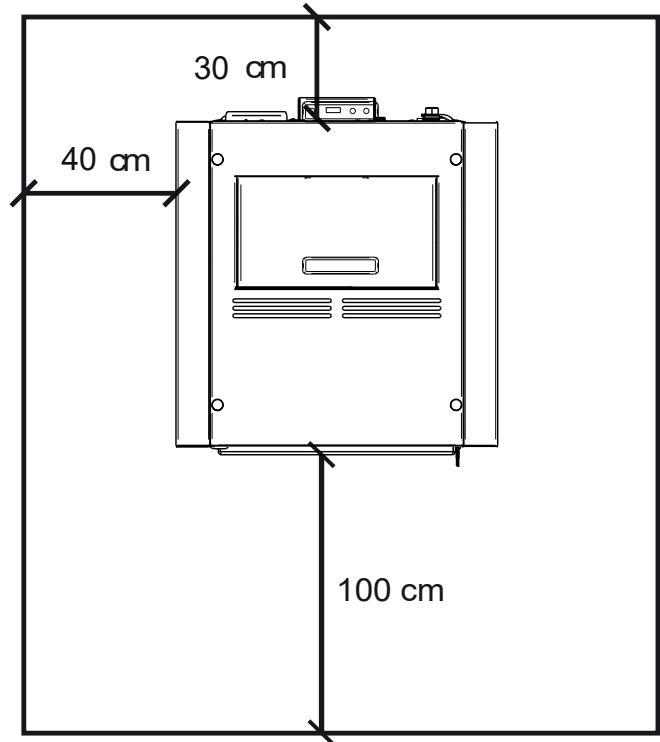

NOTA:

- El aparato debe ser instalado por un técnico cualificado que posea los requisitos técnico-profesionales según el D.M. 37/2008 que, bajo su responsabilidad, garantice el respeto de las normas según las reglas de la buena técnica.
 - La estufa debe ser conectada a una instalación de calefacción compatible con su rendimiento y su potencia.
 - También es necesario tener en consideración todas las leyes y normas nacionales, regionales, provinciales y municipales del país donde se instala;
 - Controle que el piso no sea inflamable: si es necesario utilice una tarima adecuada.
 - En el local donde se instala el generador de calor no deben preexistir ni ser instaladas campanas con extractor o conductos de ventilación de tipo colectivo.
- En el caso en que estos aparatos se encuentren en locales adyacentes comunicantes con el local de instalación, está prohibido su uso simultáneamente al generador de calor, donde exista el riesgo de que uno de los dos locales sea puesto en depresión con respecto al otro.
- No está admitida la instalación en habitaciones o baños.

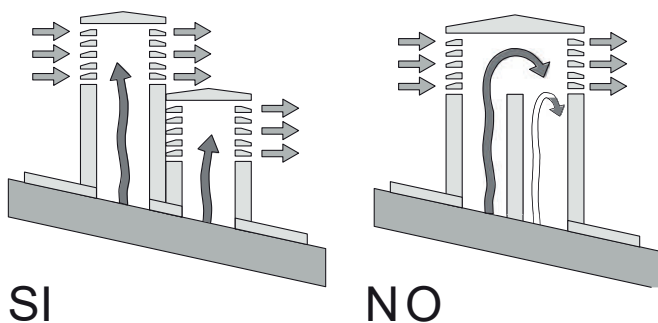
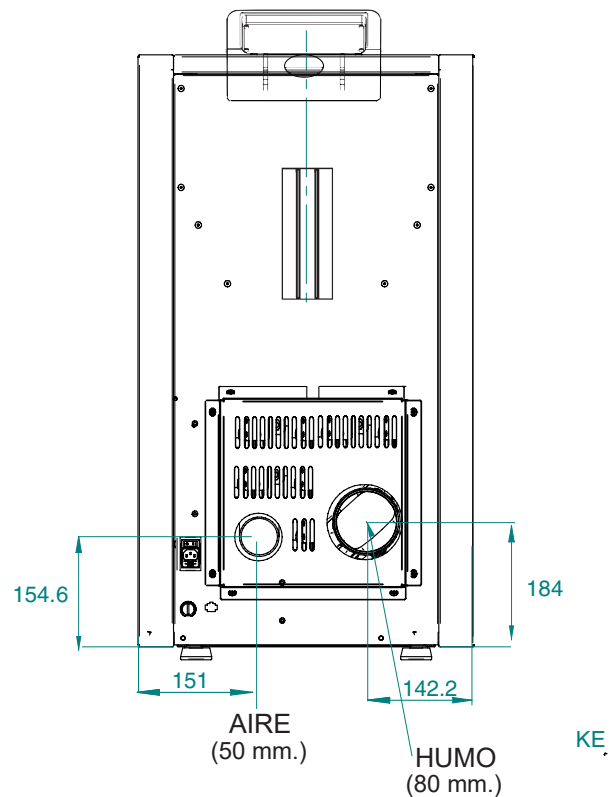
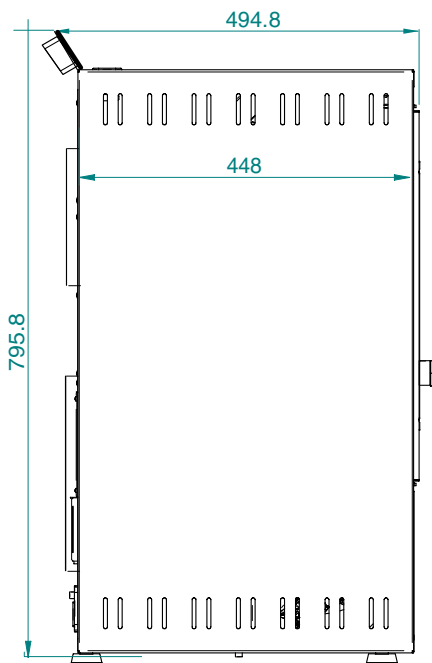
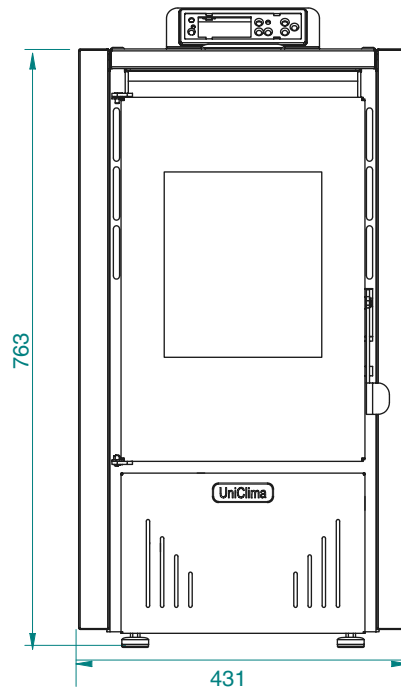
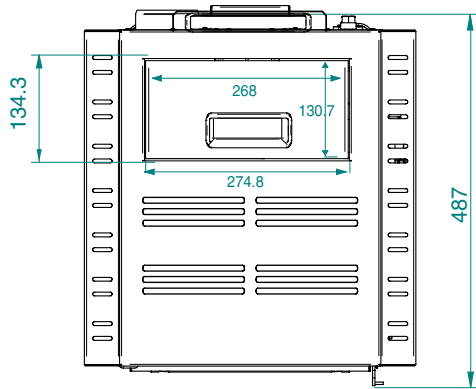

Fig. 5: características de la tapa de la chimenea

4. DIMENSIONES



Tolerancia dimensiones: ± 3 mm o 1%

5. ESPECIFICACIONES TÉCNICAS

PARÁMETROS	UNIDAD	AMALFI
Marca	-	Uniclima
Modelo	-	Amalfi
Tipo	-	Estufa a Pellet
Eficiencia Energetica	-	A
Pais de procedencia	-	China
Combustible	-	Pellet de madera
Conectividad	-	Wifi APP
Tipo de encendido	-	Eléctrico
Display	-	Digital
Control Remoto	-	Incluido
Timer	-	Incluido
Material	-	Metal
Dimensiones del producto	mm	431 x 763 x 495
Dimensiones en caja	mm	510 x 1030 x 630
Peso del producto	kg	52,5
Peso en caja	kg	57
Calefacción referencial	mts ²	Hasta 100
Potencia térmica nominal (PTN)	kW	6,3
Potencia térmica reducida (PTR)	kW	3,7
Potencia de calefacción ambiental	kW	6,3
Tiro a potencia nominal (PTN)	Pa	12
Tiro a potencia reducida (PTR)	Pa	10
Concentración CO potencia nominal (PTN)	%	<0,04
Concentración CO potencia reducida (PTR)	%	<0,06
Eficiencia nominal	%	85,7
Eficiencia reducida	%	85
Emisión de material particulado	g/h	1,9
Caudal másico humos potencia nominal (PTN)	g/s	87
Caudal másico humos potencia reducida (PTR)	g/s	83
Temperatura de gases a potencia nominal (PTN)	°C	163
Temperatura de gases a potencia reducida (PTR)	°C	105
Potencia fase encendido	W	300
Potencia fase nominal	W	62
Tensión nominal	V	220 V~
Frecuencia nominal	Hz	50
Capacidad del depósito de pellets	Kg	11
Combustible recomendado (ø x H) mm pellet 6 x 30	mm	Pellet 6 x 30
Consumo de combustible (PTN)	Kg /h	1,5 kg/h
Consumo de combustible (PTR)	Kg /h	0,85 kg/h
Diámetro descarga humos	mm	80
Diámetro aspiración aire	mm	50

Distancia de seguridad lateral	mm	400
Distancia de seguridad trasera	mm	300
Servición técnico	-	Calle Blanco 15/i3, Loteo Industrial Los libertadores, Carretera Gral San - Martin 16500, Colina, Región Metropolitana

Se recomienda que el control de las emisiones después de la instalación.



Los pellets son cilindros de madera prensada, producidos a partir de residuos de serrín y elaboración de madera (virutas y serrín) generalmente producidos por aserraderos y carpinterías. La capacidad colante de la lignina contenida en la leña permite conseguir un producto compacto sin aditivos y sustancias químicas extrañas a la madera y se consigue por lo tanto un combustible natural de alto rendimiento.

El uso de pellets ordinarios o de cualquier otro material no idóneo puede dañar algunos componentes de la estufa y perjudicar su funcionamiento correcto: lo que puede determinar el cese de la garantía y de la responsabilidad del productor.

Para nuestras estufas se tiene que utilizar pellets de 6 mm de diámetro, longitud de 30 mm y con una humedad máxima del 8%. Es recomendado almacenar el pellets lejos de fuentes de calor y en lugares sin humedad o sin atmósferas explosivas.

Carga de pellet



Eliminar de la caja de la estufa y por la puerta todos los componentes del embalaje. Podría quemar (folletos de instrucciones y varias etiquetas adhesivas).

La carga del combustible se realiza desde la parte superior de la estufa mediante la apertura de la puerta carga pellet. Vierta los gránulos en el depósito; por vacío contiene aproximadamente 11 kg.

Para facilitar el procedimiento si se realiza en dos fases:

- Vierta la mitad del contenido de la bolsa en el tanque y esperar a que el combustible se deposite en el fondo.
- Completar la transacción mediante el pago de la segunda mitad de la bolsa.



Nunca quite la rejilla de protección en el interior del tanque; cargando evitar que el saco de las pellas entre en contacto con superficies calientes.



El brasero debe ser limpiado antes de cada salida.

El calefactor se compone principalmente de los siguientes elementos:

1. Cámara de combustión
2. Ventilador de humos
3. Ventilador de circulación interior
4. Motor sin fin

La siguiente es una lista de los componentes principales y sus funciones:

ENCENDEDOR: La estufa viene equipada con un encendedor eléctrico automático (RESISTENCIA) para encender el combustible cuando el calentador está solo en el modo de encendido, el cual permanece energizado durante los primeros 8 minutos de la secuencia.

MOTOR SIN FÍN: El motor de 2 RPM hace que los sinfines de elevación suban por el tubo. Luego, el pellet cae por un tubo y se introducen en el fuego. La caída del pellet es controlada por el tablero de control.

TERMOSTATO DE SEGURIDAD: Este interruptor de seguridad está instalado en la parte de la tolva y apagará el calentador si detecta temperaturas excesivas (70°)

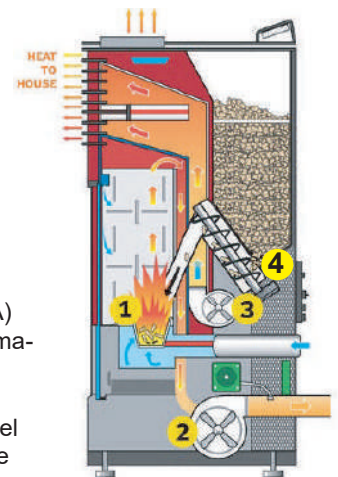

6. ARMADO DEL PRODUCTO

Antes de instalar una estufa en una habitación, seleccione la estufa adecuada para poder calentar la habitación.

Utilice únicamente materiales de sellado resistentes al calor, así como las bandas de sellado relevantes, silicona resistente al calor y lana mineral.

Solo personal técnico autorizado debe realizar trabajos de montaje.

1. Debe asegurarse de que el tubo de humos no sobresalga hacia la selección transversal libre de la chimenea.
2. Asegúrese de que las rutas de salida a la chimenea no sean demasiado largas.
3. Evite demasiados cambios de dirección para el flujo de gases. (por ejemplo, demasiadas curvas y contracurvas)
4. Donde no pueda conectarse directamente a la chimenea, si es posible, use una pieza de conexión con abertura de limpieza.
5. Para una eficiencia óptima, utilice el tipo de conector que recomendamos.

CONEXIÓN DE LA CHIMENEA

La estufa se debe conectar a una chimenea que esté aprobada para combustibles sólidos. La chimenea debe tener un diámetro de al menos 80 mm.

El sistema de humos se basa en una presión negativa en la cámara de combustión y en una ligera sobrepresión en la salida de los gases de combustión. Por lo tanto, es importante que la conexión de los gases de combustión se instale correctamente y sea hermética.

CONEXIÓN ELÉCTRICA

- La estufa se suministra con cable de conexión de 2 m de largo con un enchufe.
- El cable debe conectarse a un suministro eléctrico de 220 v, 50 Hz.
- El consumo medio de energía eléctrica es de aproximadamente 100 v durante la calefacción.
- Durante el proceso de encendido automático (duración 10 minutos) aprox. 350v.
- El cable de conexión debe colocarse de manera que se evite cualquier contacto con las superficies externas calientes o cartadas de la estufa.

AIRE DE COMBUSTIÓN

- Cada procedimiento de combustión requiere oxígeno o aire. Como norma, este aire de combustión se elimina de la sala. El aire tomado de la sala debe reintroducirse.
- En las casas modernas, las ventanas y puertas muy ajustadas hacen que fluya poco aire. Esta situación se vuelve problemática debido a la ventilación adicional en la casa (por ejemplo, en la cocina o el baño).
- El aire de combustión resultante y los ruidos de succión, son ruidos operativo normales, eso puede ocurrir a volúmenes variables dependiendo del tiro de la chimenea, el nivel de salida o un canal de combustión sucio.

ALIMENTACIÓN DE AIRE DE COMBUSTIÓN EXTERNA

- Se deben utilizar tubos de acero, HT o aluminio flexible.
- Diámetro mínimo 5 cm / 2 pulgadas.
- Para tramos de conexión más largos, el diámetro debe aumentarse aprox. 10 cm después de 1m.
- El tubo no debe ser más larga que 4 m en total para garantizar una alimentación de aire adecuada y no tener demasiadas curvas.
- Si la línea conduce al aire libre, debe terminar con un codo vertical de 90° hacia abajo con un protector contra el viento.

En caso de que NO sea aplicable una o más de estas condiciones, generalmente se producirá una combustión pobre en la estufa, así como aire a presión en el apartamento.

Este calefactor no cuenta con un control de aire secundario

Recomendamos que se instale una rejilla de ventilación en una ventana cerca de la estufa para una ventilación permanente. Además es posible extraer el aire de combustión directamente desde el exterior o desde otra habitación que esté bien ventilada (por ejemplo, la bodega).

Su estufa de pellets funciona independientemente del aire de la habitación. Las presiones negativas en la sala de configuración no están permitidas. Por lo tanto se estipula el uso de un dispositivo de seguridad (por ejemplo, un controlador de presión diferencial) en combinación con instalaciones de aire de la habitación (por ejemplo, un sistema de ventilación, extracción de escape, etc.)

INSTALACIONES ADMITIDAS

En el lugar en el que se va a instalar la estufa pueden preexistir o instalarse solo equipos que funcionen de manera fija respecto al lugar, o que no genere una presión negativa en el lugar respecto al ambiente exterior.

En los lugares que se usan como cocina, se admiten equipos relacionados con la cocción de alimentos y las respectivas campanas sin extractor.

INSTALACIONES NO ADMITIDAS

En el lugar en el que se va a instalar la estufa no deben preexistir ni ser instalado:

1. Campanas con extractor.
2. Conductos de ventilación del tipo colectivo.

Si estos equipos se encuentran en lugares adyacentes que comuniquen con el local de instalación, se prohíbe el uso simultáneo del generador de calor, si existe el riesgo de que uno de los dos lugares genere una presión negativa respecto al otro.

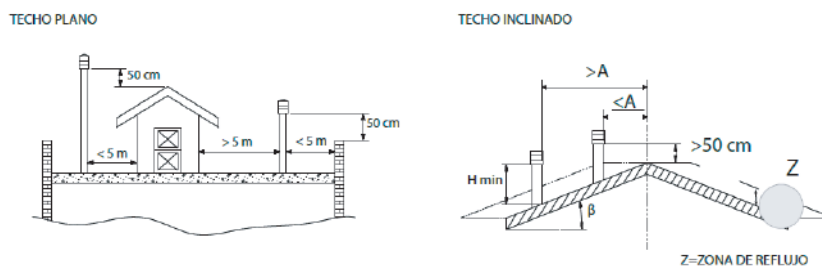

SOMBRETERES, DISTANCIAS Y UBICACIONES		
Inclinación del techo	Distancia entre la cumbrera y la chimenea	Altura mínima de la chimenea (medida desde la salida)
β	A (m)	H (m)
15°	< 1,85	0,50 m por encima de la cumbrera
	> 1,85	1,00 m desde el techo
30°	< 1,50	0,50 m por encima de la cumbrera
	> 1,50	1,30 m desde el techo
45°	< 1,30	0,50 m por encima de la cumbrera
	> 1,30	2,00 m desde el techo
60°	< 1,20	0,50 m por encima de la cumbrera
	> 1,20	2,60 m desde el techo

7. MODO DE USO

ATENCIÓN:



Cuando la estufa esté en funcionamiento, no toque la manilla de la puerta ni la parte frontal de la misma. ¡ Es extremadamente caliente! . En caso de necesidad deberá utilizar guantes aislantes de calor.

Notas:

1. La primera vez que se enciende, es posible que la pintura se queme. Así que podría salir un olor desagradable. Por favor, abra la ventana y la puerta para ventilar el olor.
2. Cuando se usa por primera vez, es necesario poner un puñado de pellets de madera en la olla de fuego con la mano.
3. ¡Mantenga la olla de fuego y su parte inferior limpias cada vez que encienda la estufa!
4. Se debe cumplir la legislación vigente durante el funcionamiento del artefacto.

Coloque el combustible de pellets de madera en la tolva, conecte la alimentación. La luz de encendido/apagado se enciende (significa que la alimentación está encendida), Opere como se indica en la sección “inicio y operación”.

8. INICIO Y OPERACIÓN DE GUÍA DE USUARIOS

Primer Encendido

Cuando se enciende por primera vez algunas partes pintura pueden quemarse ligeramente, así que se pueden producir algunos olores desagradables en los primeros minutos. Por favor abra las ventanas y puertas para ventilar el olor.

Nota: Cuando se encienda por primera vez la estufa es necesario poner un puñado de pellet en el quemador, debido a la falta de pellet en el recorrido del tornillo sin fin.

Poner el pellet en la tolva, conectar la estufa a la corriente. Se encenderá una luz On/Off que significa que la estufa está encendida. A continuación, siga las instrucciones del punto 2.

Nota: Mantenga el hueco de la chimenea limpio siempre que encienda la estufa.

Inicio y funcionamiento de la Estufa:

Por favor, ponga en funcionamiento la estufa como se describe a continuación (diríjase a la figura de la estructura de la estufa y la figura del control eléctrico)

Chequee la cámara de combustión, el contenedor de cenizas y cenicero y limpie si es necesario.

Encendido/ Apagado

El encendido y apagado de la estufa se realice a través del botón ON/OFF



En el encendido lo primero que aparecerá será el mensaje, CLEANING/LIMPIANDO. (puede que no le aparezca este mensaje si su estufa no requiere de limpieza inicial por medio del extractor de gases).

Cleaning/Limpiando aparecerá durante 20 segundos, y limpiará el hueco del cenicero de la estufa durante ese tiempo. (algunos modelos no necesitan limpieza).

Del mismo modo, si presiona



durante el periodo de apagado aparecerá el siguiente mensaje:



Cuando la temperatura de la estufa haya descendido a 40 grados, y deje de ventilar el calor sobrante, aparecerá en el display la palabra **'GOODBYE / ADIOS'** y estará la estufa apagada totalmente.



!! ATENCION!!

Durante la fase de apagado y enfriamiento del intercambiador, normalmente no está permitido encender de nuevo la estufa hasta que haya finalizado esta operación, quedará el tiempo en el que aparezca el mensaje **'SWITCHING OFF / APAGANDO'**

Sin embargo, si quiere volver a encender la estufa, asegúrese de comprobar que se estabiliza, entonces podrá presionar el botón. Después de pulsar el botón, aparecerá la siguiente frase en el display (Enfriando)



Después de que la temperatura de la estufa haya descendido de 50 grados, esta empezará de Nuevo a limpiar, alimentar, encender y estabilizarse. **"Cleaning-feeding- lighting-stabilization / Limpieza-Alimentación-Encendido-Estabilización"**.

Cómo hacer que la estufa omita los pasos previos a la estabilización cuando usted crea que la llama está bien y que la estufa funciona correctamente?



Presione el botón  **durante 3 segundos, y la estufa se pondrá en modo Estabilización directamente.**

Al encender nuevamente la llama no se inicia de inmediato, depende del tipo de programa seleccionado. Se puede configurar en AUTOMÁTICO o MANUAL para más detalle véase la sección correspondiente.

La etapa de calentamiento tiene una duración de entre 5-15 minutos, estos son necesarios para que la resistencia caliente los pellets a la temperatura de encendido (depende del tipo de calor). El cambio del procedimiento de encendido se mostrará en el display. Antes de iniciar el encendido, la estufa realiza la limpieza del cenicero como se muestra en las siguientes figuras:

Primero, Cleaning (LIMPIANDO)



Segundo, Feeding (ALIMENTANDO)



Tercero, lighting (ENCENDIENDO)



La fase inicial de encendido se muestra en el display con el mensaje **Feeding**

(Alimentando). En esta fase se llevan a cabo las operaciones de verificación y la carga de pellet al cenicero. En la fase sucesiva se muestra Lighting (Encendiendo), se queda en este estado hasta que ha alcanzado la temperatura de arranque para estabilizarse.

!! ATENCION !!

Desde la aparición del primer mensaje hasta la conmutación de la última fase pueden pasar varios minutos.

Durante la fase de encendido, la llama no empieza inmediatamente, depende de la función seleccionada. Se puede seleccionar en AUTOMÁTICO o MANUAL para más detalle vea la sección correspondiente.

Cuando haya finalizado la fase de encendido, pasarán algunos minutos para la estabilización de la llama. Esta fase se mostrará en el display mediante el mensaje **“ENCENDIENDO”** que finalizará después que hayan pasado unos minutos.



Es posible apagar la estufa en cada fase de funcionamiento, salvo durante la programación. La desconexión se realiza pulsando la tecla **ON/OFF** durante dos segundos, como se describió anteriormente.

!! ATENCIÓN !!

Si la estufa está apagada, la llama seguirá encendida hasta el agotamiento del combustible dentro del cenicero, esta fase se gestionará de forma automática y tiene una duración entre 5-8 minutos. La fase de desconexión se muestra en el display mediante el mensaje de Apagado ‘ **APAGANDO**’ hasta que finalice la operación.

Tanto si el cenicero está encendido o no, en el display siempre aparecerá la hora, la velocidad y la temperatura programada.

Nota: Si la estufa es nueva, la primera vez que se utilice, es necesario colocar los pellet manualmente en el quemador del equipo.

Nota: si falla el encendido, el control térmico de la estufa se apagará automáticamente. Aparecerá en el display Error **E2** (Error en el

encendido), si desea volver a encender la estufa de nuevo por favor presione  y vacíe el quemador de pellets.

Siga el proceso mencionado anteriormente para el encendido y comience de nuevo.



VARIACIÓN DE LA FUERZA DE LLAMA

Dependiendo de la temperatura deseada, se puede ajustar las potencias de alimentación de pellet mediante el botón de alimentación de pellet. Por ejemplo:

Se puede cambiar las potencias presionando el botón  y el display mostrará la potencia seleccionada. M4, M3, M2 y M1, en cada pulsación del botón, donde M1 es la potencia más alta y M4 la más baja. (M4 es la misma que la ECO2).

AJUSTES

Ajustes de la Temperatura Deseada

Presionando las teclas  en el display, se selecciona la temperatura ambiente deseada. Pulsando la tecla  se visualiza en cada pulsación las siguientes 3 lecturas:

- 1- Temperatura ambiente. La letra “R” (room) es la temperatura de la habitación.
- 2.-Temperatura de Humos. La letra “S” (smoke) es la temperatura de los humos.
- 3.- Temperatura de seguridad pellet. La letra “P” (pellet) es la temperatura en la tolva.



Ajustes del menú usuario



Pulsando la tecla durante 2 segundos, se mostrará en pantalla el menú usuario que consta de los parámetros modificables



por el usuario. Pulsando la tecla podremos modificar los siguientes parámetros del menú:

1. **P1** Parámetros modificables detencia P1
2. **P2** Parámetros modificables de la potencia P2
3. **P3** Parámetros modificables de la potencia P3
4. **P4** Parámetros modificables de la potencia P4
5. **P5** Parámetros modificables del extractor de humos en la limpieza
6. **P6** Parámetros modificables del extractor de humos en el encendido
7. **FTF** Carga de pellet en el encendido
8. **CLEANING** Parámetros de la limpieza del quemador en tiempos
9. **MODO ECO** Parámetros de programación ECO1 y ECO2
10. **IDIOMA** Parámetros de cambio de idioma
11. **TIMER** Parámetros para programación horaria encendido-apagado
12. **RELOJ** Parámetros para ajustar fecha y hora
13. **RESTAURAR** Para poner todos estos parámetros de fábrica

GUÍA DE REFERENCIA RÁPIDA PARA EL MENÚ USUARIO

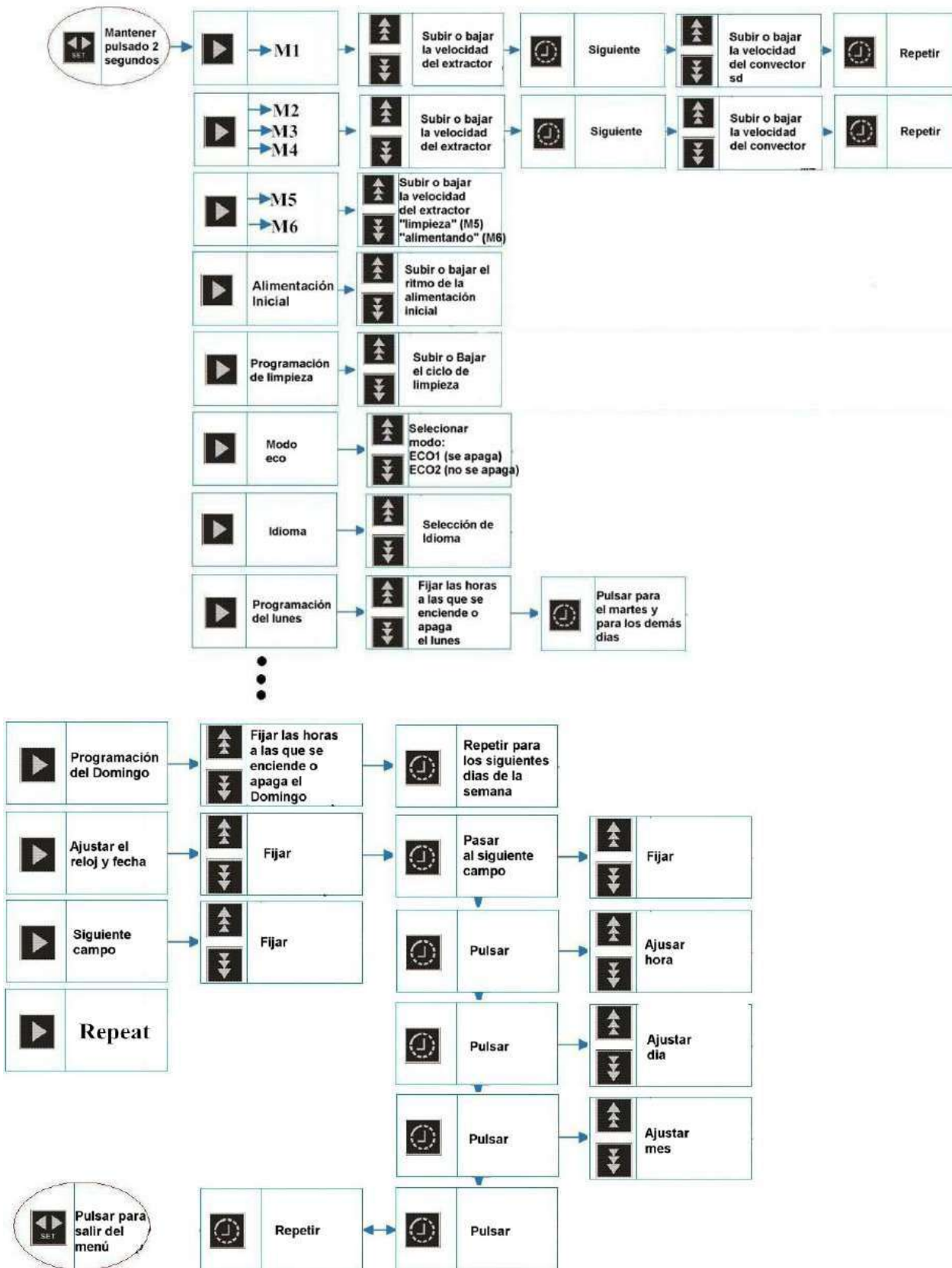

Modificación de parámetros del menú usuario



Pulsando la tecla durante 2 segundos, se mostrará en pantalla el menú usuario.

Posición 1 al 4 del menú

Son los parámetros referentes a las potencias de la estufa: 1 pot. Máxima y 4 pot. Mínima. De fábrica estos parámetros vienen a 0.

S (smoke) extractor de los humos de la combustión.

F (fan) ventilador del aire caliente o ventilador tangencial.



Pulsando la tecla pasamos del parámetro **S** al siguiente **F**. Pulsando las teclas modificamos los parámetros. Se puede dar un valor de **+20 a -20**



Pulsando la tecla pasamos al siguiente parámetro del menú **M2, M3, M4** donde se podrán modificar los parámetros de igual forma que en este ejemplo. Así se visualiza en el display.



Posiciones 5 y 6 del menú.





El parámetro 5 varía la velocidad del ventilador en la limpieza del quemador y el parámetro 6 varía la velocidad del extractor de humos en modo encendido. Estos dos parámetros se pueden modificar de +20 a -20.

Posición 7 del menú. ALIMENTACIÓN INICIAL

Se refiere al intervalo de carga de pellets en la fase de encendido. En el siguiente ejemplo sería alimentación de 1 segundo cada 5 segundos.



Posición 8 del menú. LIMPIEZA



Se puede ajustar las limpiezas automáticas del quemador **cada 0 segundos, 60 minutos de espera hasta la siguiente limpieza. (en 0 segundos no limpia).**

Posición 9 del menú. MODO ECO

NO RECOMENDADO EL ECO1. CONSUME MAS ELECTRICIDAD PORQUE TIENE QUE VOLVER A ENCENDER LA ESTUFA Y SE GASTANTES LA RESISTENCIA DE ENCENDIDO. (6 MESES DE GARANTÍA).



ECO1 En este modo, si la temperatura ambiente supera la que muestra la pantalla de la estufa, se apaga la estufa. **CUANDO ESTE ACTIVO ESTE MODO SE VISUALIZARÁ EN LA PANTALLA DE INICIO “ECO1”**

ECO2 En este modo cuando la estufa llega a la temperatura que se muestra en la pantalla, pasa automáticamente a la potencia más baja de combustión M4, y la estufa entra en modulación y solo volverá al estado inicial cuando la temperatura de la habitación esté más baja de la que se muestra en pantalla. **CUANDO ESTE ACTIVO ESTE MODO SE VISUALIZARÁ EN LA PANTALLA DE INICIO “ECO2”**

NOTA: solo se podrá pasar de modo ECO1 a ECO2 cuando la estufa en la pantalla pone “funcionando”. si en la pantalla de inicio pone ECO1 o ECO2 no se podrá cambiar el modo ECO en el menú, antes habrá que poner la estufa en funcionamiento, para llegar a este modo subir la temperatura de consigna que se muestra en la pantalla.

Posición 10 del menú. IDIOMA

Con esta función usted podrá seleccionar el idioma de las instrucciones de la estufa.

Los idiomas incluidos son: Inglés, Japonés, Italiano, Español, Alemán, Danés, Griego y Portugués.



Posición 11 del menú. PROGRAMACIÓN

1. Presione la tecla SET  durante 3 segundos e ingrese al sistema.

2. Presione el botón  hasta llegar a la pantalla de configuración horario:

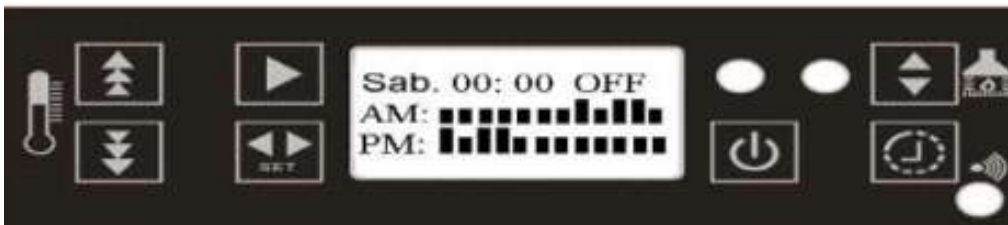



3. Presione la tecla de flecha hacia arriba y hacia abajo  para elegir la hora, presione la tecla del reloj  para activar o desactivar las horas en AM y PM.

4. Puede configurar una por semana, días lunes, martes... domingo. Presione el botón  para elegir el lunes, Martes, miércoles, Domingo.

5. Después de finalizar el conjunto, presione la tecla SET  para salir del sistema.

Si la estufa ha abierto el modo WiFi, entonces el temporizador de visualización no funcionará.

Presione la tecla de flecha hacia arriba  durante 3 segundos e ingrese al sistema menú. Se necesita contraseña, la contraseña es 1088.

Presione el botón  hasta llegar a la opción (WIFI MODE) mostrará el modo WiFi ABRIR o CERRAR, seleccione la opción CERRAR y el temporizador se activará.

Presione el botón  para salir del menú.

Finalmente presione el Botón  una vez para activar y desactivar el modo programación horario, se debe encender luz amarillo activo y luz amarilla apagada no activo.

Posición 12 del menú. RELOJ



Posición 13 del menú. (restaurar valores predeterminados)

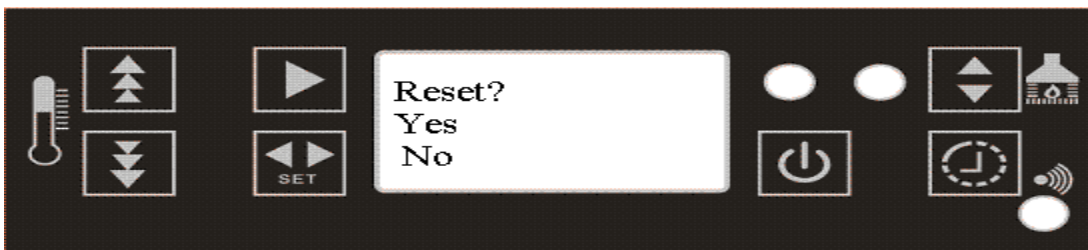

Seleccione "si" "yes" si desea volver a poner todos los valores originales de fábrica.

9. DESCARGA (CONTROL) PARA EL SMARTPHONE

La estufa está equipada con WIFI. Puede descargar el software para usuarios Android y en App Store



La aplicación se encuentra disponible en Google Play para usuarios iPhone .

Tiene que poner en el buscador de Play Store y de App Store “Smart Stove” y descargar la aplicación.

- Al abrir la aplicación por primera vez, tiene que crear una cuenta nueva y registrarse ya sea con su correo electrónico o su número de teléfono y al ponerlo le saldrá el recuadro azul para obtener un código de verificación.

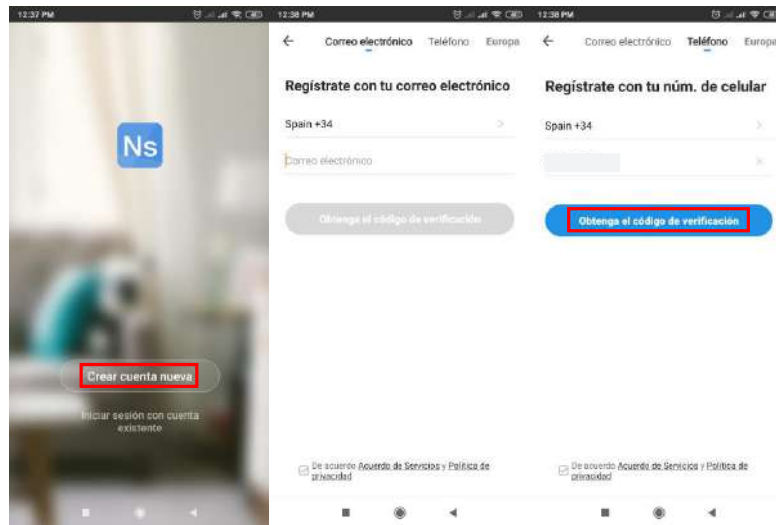

- El código de verificación de 6 dígitos le llegará a su correo o a su móvil y tiene que introducirlo en la aplicación.

Introducir código de verificación SMS



- Siga siempre las instrucciones de la aplicación para establecer la contraseña que tiene que tener entre “6 – 20 caracteres que incluyan letras y números” como se ve en el siguiente ejemplo y dar clic en Finalizado.

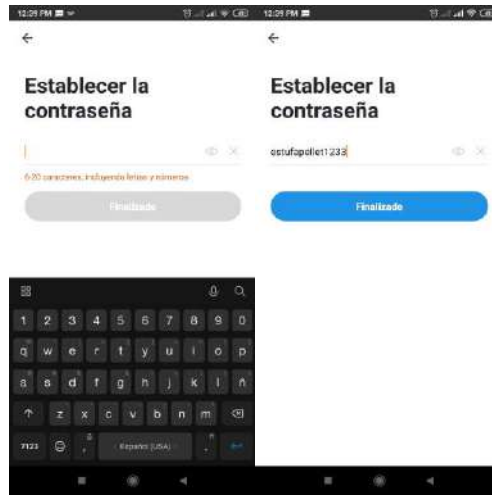

- Después de crear la contraseña tiene que crear un Grupo de hogar (imagen 1), luego poner un nombre al hogar ya sea casa, fernando, manolo etc... (imagen 2), después tiene que dejar seleccionado el lugar donde está instalada la estufa y Finalizar (imagen 3).



Imagen 1

Imagen 2

Imagen 3

Añadir un nuevo dispositivo

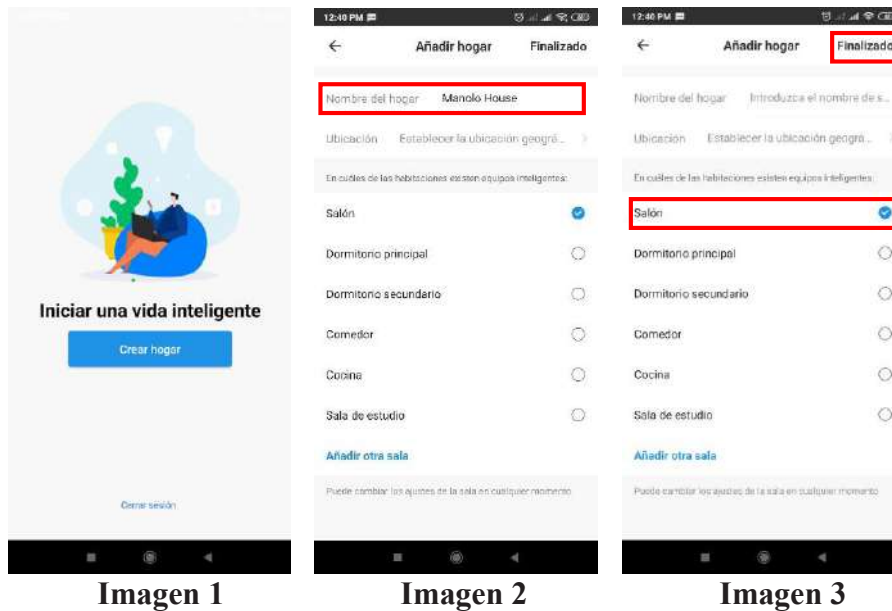
- Cuando el Led está en rojo, puedes hacer los siguientes pasos

1. Primero debes abrir la aplicación Smart stove y agregar el dispositivo.

En la pantalla de bienvenida damos a añadir un nuevo dispositivo (Imagen 1) y seleccionar Pellet Stove (Imagen 2), al hacer esto aparecerá un cuadro donde tiene que permitir el acceso a la ubicación para que detecte el Wi-Fi de su casa (Imagen 3) e introducir manualmente la contraseña y confirmar (Imagen 4).



Imagen 1

Imagen 2

imagen 3

Imagen 4

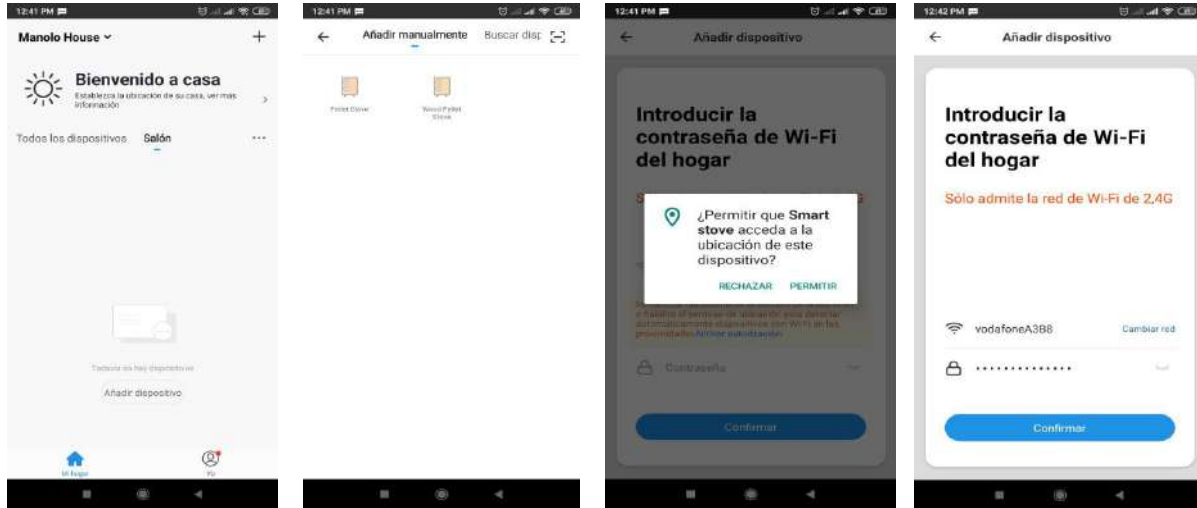
2. Confirme que el indicador parpadee rápidamente, ingrese su contraseña de WI-FI y confirme.

Después de confirmar la contraseña del Wi-Fi, tiene que mantener presionado de dos a tres segundos el botón de reseteo del módulo Wi-Fi y soltarlo para emparejar con la búsqueda de la aplicación como se muestra en las siguientes imágenes.

3. El software se conecta a la estufa.

Es importante ver que a medida vaya avanzando la búsqueda tienen que ir cambiando los iconos inferiores de las imágenes a flechas verdes.

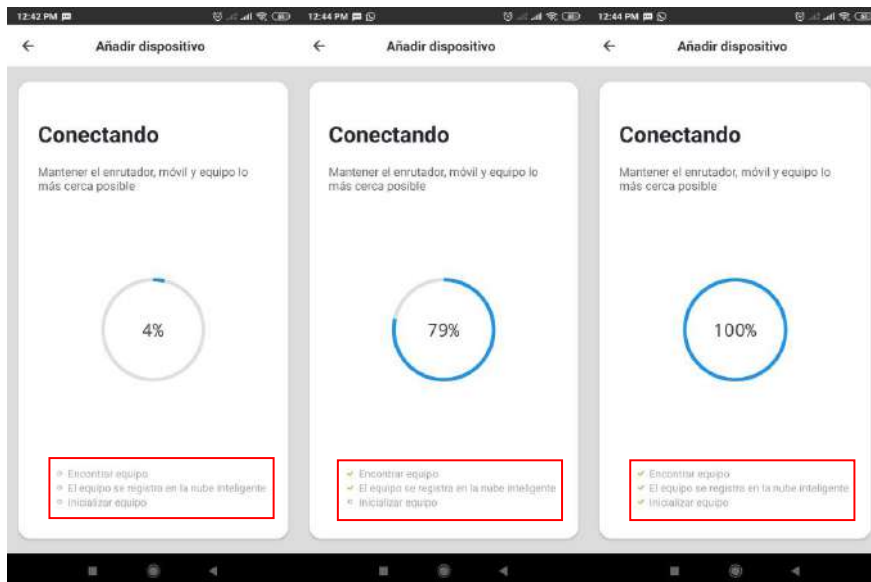

4. Cuando la carga llega al 100% es señal que la aplicación conecto la estufa con éxito.

Al completarse la búsqueda y se haya emparejado el módulo de la estufa a la red Wi-Fi de la casa, se agregará el equipo nuevo a la red, el que podrá editar y cambiar el nombre en cualquier momento si lo desea.

Pulsar **Finalizado**

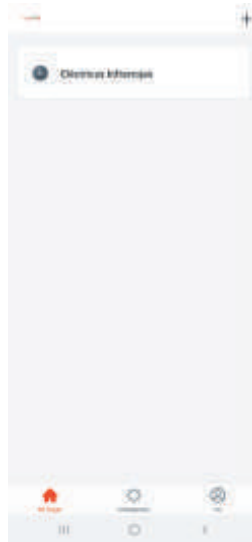

- Si la configuración de la estufa falla (aparecerá como se muestra en la imagen), compruebe que la red WI-FI se encuentre funcionando correctamente y vuelva a intentarlo.

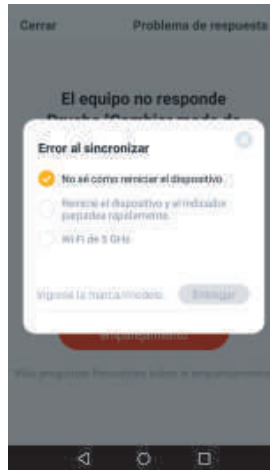

- La aplicación mostrará la página de inicio, al presionar la tecla  y la aplicación está abierta para controlar la estufa a través del teléfono. Cuando la estufa está comenzando normalmente, la pantalla mostrará (en la parte inferior las instrucciones detalladas) Limpieza- Iluminación - Estabilización



Al presionar la tecla puedes seleccionar la cantidad de alimentación del pellet y con esto aumentar o disminuir la potencia de Fuego. P1- P2 - P3 -P4

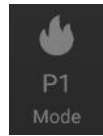

Funciones

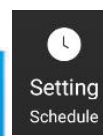
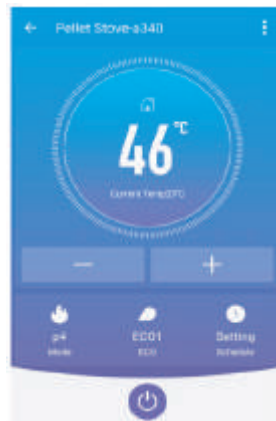

Al presionar la tecla puedes programar el encendido y apagado diario de la estufa durante toda la semana.

- Agregue el horario según su preferencia, ajuste la hora de activación o desactivación
- Puedes elegir que días quieres repetir la configuración o que sea para un día específico.

Al presionar la tecla puedes seleccionar el Modo "ECO 1" o Modo "ECO 2", el modo 2 es para activar la energía mínima, mientras que el Modo 1 es para detener la estufa.

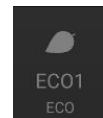

Nota: El tiempo de ajuste tendrá alrededor de 30 segundos de retraso. Además cuando la hora es configurada en la APP- no se puede usar la misma función en la pantalla.

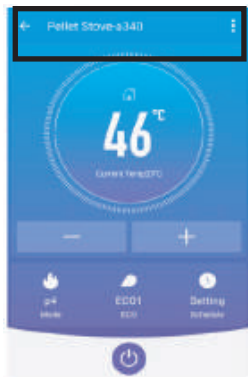

Código Error.

Cuando el equipo presente un código error en su funcionamiento, se mostrara en la parte superior de la pantalla , donde se destaca la imagen a la izquierda.

Mensajes de errores

Error E1

La temperatura de los humos es inferior a 40-45° cuyas causas probables pueden ser:

1. No hay pellet suficiente.
2. El motor sinfín está averiado y no alimenta la estufa.

Error E2

Fallo de encendido en el inicio. Cuyas causas probables pueden ser:

1. El quemador está sucio o con restos inquemados duros.
2. El cenicero no ha sido instalado correctamente. (no está bien encajado en su sitio).
3. El sensor de temperatura de humos del ventilador de combustión está averiado.
4. La resistencia de encendido está averiada.

Error E3

Ha habido un movimiento brusco de la estufa mientras estaba en funcionamiento o la estufa se ha inclinado. Este código de error está programado principalmente para países con terremotos.

Error 4

Problemas con el sensor de temperatura. El sensor de alta temperatura está averiado.

La temperatura es tan alta que la estufa no funciona correctamente.

Error 5

Hay algunos problemas con el interruptor de vacío: La puerta no se ha cerrado correctamente, o la velocidad del ventilador de combustión es baja, o hay alguna fuga alrededor de la estufa, o el tubo de combustión está bloqueado.

Error 6

El sensor de alta temperatura que se encuentra debajo de la tolva, tiene algún problema, Tales como:

1. El cable está roto,
2. La temperatura es demasiado alta y hace que la estufa se apague.

Error 7

Durante el funcionamiento la estufa se ha detenido por algún corte eléctrico. Si verificando todo es correcto, puede presionar el botón



para borrar el mensaje de error.



Error 8 es necesario la limpieza de la estufa. Mantenga pulsado hasta que desaparezca el error. Limpie los registros de la estufa según la sección de este manual de limpieza general de su modelo de estufa.

Otros mensajes de errores

ESC1: El sensor de temperatura 1 en la salida de humos esta en cortocircuito. **ESO1:** El sensor de temperatura 1 (sensor de salida de humos está roto o desconectado.

ESC2: El sensor de temperatura 2 (sensor temp. ambiente) está en cortocircuito. **ESO2:** El sensor de temperatura 2 esta roto o desconectado. (un roedor o un gato puede haber cortado el cable).

ESC3: El sensor de temperatura 3 (sensor en la tolva) está en cortocircuito. **ESO3:** El sensor de temperatura 3 (sensor de la tolva) está roto o desconectado.

E21: Error de comunicación

Normalmente es un problema del cable que conecta la pantalla con la placa electrónica.

La placa electrónica, tal vez se afloja o se rompe. Por favor, vuelva a conectar o cambie el cable.

E22: La placa electrónica está rota. Cambie la placa electrónica.

E30: La pantalla y la placa electrónica no coinciden. Cambie la pantalla o la placa electrónica.

10. SEGURIDAD

FALLO DE ALIMENTACIÓN

Después de una falla de alimentación, la pantalla mostrará E7. Si se produce una falla de alimentación breve, puede volver a "Estabilizar" manualmente al borrar el E7 con el botón "OK", reiniciar la estufa y luego presionando 3 segundos el "botón de fuego"

En caso de fallo de alimentación, se puede emitir una pequeña cantidad de humo. Esto no dura más de tres a cinco minutos y no representa un riesgo para la seguridad.

TOMA DE ENTRADA DE ENERGÍA (contiene el fusible principal) EXCESO ELÉCTRICO DE CORRIENTE

El dispositivo está protegido contra exceso de corriente por un fusible principal (en la parte posterior del dispositivo). La siguiente es una lista de los componentes principales y sus funciones.

ENCENDEDOR

La estufa viene equipada con un encendedor automático para encender el combustible cuando la estufa está en modo de alimentación e iluminación.

INTERRUPTOR DE VACÍO

La estufa tiene un interruptor de vacío ubicado detrás de la puerta izquierda, sujeto a la base. Si se crea una baja presión en la cámara de combustión por una fuga, al abrir la puerta delantera o tiene la chimenea bloqueada , el interruptor de vacío lo detectará y hará que la estufa entre en modo de apagado mostrando "E5" en la pantalla.

BARRENA Y MOTOR DE BARRENA

El motor del sinfín de 2 RPM gira el sinfín, llevando los pellets hacia el tubo. Luego, las bolitas se caen por un tubo y se introducen el fuego. El motor del sinfín es controlado por el tablero de control.

PROTEJA EL SENSOR DE TEMPERATURA PARA EVITAR SOBRECALENTAMIENTO

Un sensor de temperatura de seguridad apaga la estufa automáticamente si se sobrecalienta. Mientras la estufa se está enfriando muestra en la pantalla E6. Si la operación de calefacción continúa o no, depende de las brasas restantes en la olla de fuego. Después de eliminar el código de error con el "botón aceptar", si no se produce en nuevo encendido cuando se reinicia el suministro de combustible, se lleva a cabo el programa fuera de servicio (limpieza, fase de demora). De acuerdo con el modo preestablecido, la estufa debe reiniciarse.

PRECAUCIÓN: Si se ha producido un sobrecalentamiento, debe realizarse un trabajo de mantenimiento o limpieza

Si la estufa se enfría por debajo de una temperatura mínima, la estufa se apagará. Este apagado también puede ocurrir si el precalentamiento es demasiado lento.

11. SOLUCIÓN DE PROBLEMAS

Los problemas generales, posibles razones y soluciones son los siguientes, después de resolver los problemas, volver a encender la estufa.

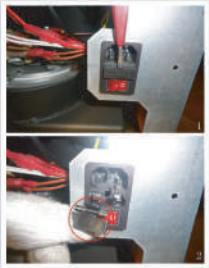
Problema	Razón	Solución
1. La luz de inicio o la pantalla no se encienden cuando está encendido	No hay energía en la estufa o en el panel de control	Compruebe la energía y los cables. 
	El fusible está quemado	Cambie el fusible 
2. El soplador no funciona después de presionar el botón de inicio. Si después la estabilización, no funciona, debe haber un error.	Es normal. Comenzará automáticamente cuando la temperatura esté por encima de 30° en el tubo de ventilación	Espere
	No hay energía en la estufa o en el panel de control. O está desenchufado en la placa base. El sensor de baja temperatura está roto	Compruebe la energía y los cables. Enchúfelo. Reemplácelo
3. Sin alimentación después de 20 segundos de arranque. Hay tres etapas en el proceso de alimentación. El primero dura varios minutos, la alimentación es constante. "Alimentado" se muestra en la pantalla LCD. El segundo son los siguientes dos minutos, la luz de alimentación está apagada: "Luz" se muestra en la pantalla. La última son los siguientes en la alimentación, cada ciertos segundos (dependiendo de la potencia deseada) todo el tiempo, después de las etapas anteriores.		
A. Para la primera etapa (durante los primeros minutos).	La unidad de alimentación está bloqueada.	Compruebe que la barrera no está bloqueada
	Hay un problema con la conexión entre el motor y la barrera	Compruebe si el tornillo de fijación entre la barrena y el motor está suelto o no. O la barrena podrá moverse.
	No hay combustible en la tolva	Cargue combustible en la tolva
B. Para la segunda etapa	Es normal	Favor aguarde unos minutos a que comience la tercera etapa

C. Para la tercera y última etapa	La unidad de alimentación está bloqueada.	Compruebe que la barrena no está bloqueada
	Hay un problema con la conexión entre el motor y la barrena	Compruebe si el tornillo de fijación entre la barrena y el motor está suelto o no. O la barrena podría moverse
	No hay combustible en la tolva	Cargue combustible en la tolva
4. La alimentación no es adecuada	El nivel de velocidad de alimentación es demasiado alto	Ajuste la velocidad del ventilador de combustión o la cantidad de alimentación
A. Demasiado pellet de madera y no se quema a tiempo		
B. El fuego está apagado debido a que se puede quemar un pequeño pellet de madera	El nivel de velocidad de alimentación es demasiado bajo	Ajuste la velocidad del ventilador de combustión hacia bajo o la cantidad de alimentación.
5. Después de la ignición, la alimentación se apaga 15 minutos más tarde.	La unidad de alimentación de pellets está apagada o el pellet es demasiado pequeño. El interruptor de temperatura de 30°C se rompe o los cables de conexión del interruptor se aflojan	Compruebe la unidad de alimentación de pellets y reinicie. Compruebe los cables de conexión o cambie el interruptor de temperatura de 30°C. Reemplace o repare el dispositivo
6. Fuego anaranjado y bajo, pellet apilado, carbono con el vaso.	Falta de entrada de aire para la quema	Limpie el bloque en la barra de la puerta. Compruebe la junta de la puerta y la ventana de vidrio si está sellada o no. Compruebe si el tubo de admisión de aire y el tubo de ventilación están bloqueados o no, y límpielos. Cambie a tubería de gran diámetro si las tuberías son demasiado largas para no afectar la combustión. Llame al distribuidor para establecer el programa.
7. El fuego se apaga y la estufa se apaga automáticamente.	La tolva está vacía. No hay alimentación de combustible. La alimentación de combustible es muy escasa. El interruptor de baja temperatura (30°C) está mal. Se alcanza la temperatura ajusta.	Ponga combustible en la tolva refiérase a (2). Baje la velocidad del ventilador de combustión. Enfríe la estufa por lo menos 1 hora, luego vuelva a operar o cambie el interruptor de baja temperatura (30°C). "ECO" es normal, en espera, después de que la temperatura se haya activado, se volverá a encender automáticamente.
8. El soplador sigue funcionando después de que la estufa se haya enfriado y se detenga la alimentación de combustible.	El interruptor de baja temperatura (30°C) no funciona	Cambie el interruptor
9. No hay suficiente viento (salida) de calor.	Combustible no calificado. La velocidad del soplador es demasiado baja o no funciona. Los tubos de intercambio de calor o la salida de humos están sucios.	Utilice el estándar de pellets especiales. Cambie el soplador (roto) o la placa madre está fallando. Limpie los tubos de intercambio de calor o paso de humos.

10. Mostrando "E5" en la pantalla.	El tubo de ventilación está bloqueado. La puerta se está abriendo o el sello necesita ser reemplazado. Hay algunas fugas.	Apague la estufa, revise la tubería de ventilación Cerrar la puerta o cambiar la junta. Compruébelo y repárelo. Ajuste la velocidad del ventilador de combustión para ofrecer más presión en la estufa
------------------------------------	---	--

OPERACIÓN DE GENERADOR ELÉCTRICO

Su estufa se puede alimentar con un generador eléctrico a gas. Sin embargo, es posible que el regulador eléctrico del generador no sea compatible con los componentes electrónicos de la estufa. Cuando mayor sea la calidad del generador, mayor será la posibilidad de que sea compatible con al estufa.

12. MANTENCIÓN Y LIMPIEZA

 **¡PRECAUCIÓN!**
Trabaje solo en la estufa cuando haya retirado el enchufe de la toma de corriente.

 **¡PRECAUCIÓN!**
No toque la manilla de la puerta de la cámara de combustión durante el funcionamiento y periodo de apagado del calefactor (enfriamiento). En caso de necesidad deberá utilizar guantes aislantes de calor.

La estufa se debe apagar y enfriar completamente antes de realizar cualquier trabajo de manipulación.

Durante el montaje, no deje caer ningún elemento como tornillos, etc, en el contenedor de combustible, ya que pueden bloquear el sinfín y dañar la estufa.

No limpiar su estufa causará que funcione mal y anulará la garantía.

Antes de efectuar cualquier operación de mantenimiento en la estufa, tomar las siguientes precauciones:

- Asegurarse que todas las piezas de la estufa estén frías;
- Asegurarse que las cenizas estén totalmente apagadas;
- Asegurarse que el interruptor general esté en posición OFF.
- Desconectar el enchufe de la toma, para evitar contactos accidentales;
- Concluida la fase de mantenimiento, controlar que todo esté en orden como antes de la intervención (brasero colocado correctamente).
- Para la limpieza del artefacto se debe utilizar cepillos o rascadores metálicos, dichas herramientas se pueden obtener en el comercio. La limpieza debe ser periódica antes de ser utilizada así se mantendrá el funcionamiento óptimo del equipo.

La frecuencia con la que se debe limpiar su estufa, así como los intervalos de mantenimiento. Depende del combustible que use. Los altos contenidos de humedad, cenizas, polvo y astilla pueden hacer que se dupliquen los intervalos de mantenimiento necesarios. Nos gustaría señalar una vez que solo debe usar pellets de madera probados y recomendados como combustible.

MANIJA DE FUNCIONAMIENTO (Manipular cuando se encuentre fría)

Su nueva estufa de pellets viene con un asa de operación que se usa para abrir o cerrar la puerta. Por favor use esta manija de operación cuando el equipo se encuentre totalmente frío para:

* Limepieza de la olla de fuego; aflojar los pellets en el contenedor de pellets si se pegan a un lado.



¡PRECAUCIÓN!
Puede haber brasas ocultas en la ceniza; vacíelas solo en recipientes metálicos.

¡PRECAUCIÓN! Solo en estado frío, cuando las brasas se extinguen!. Revise la bandeja para el asentamiento correcto. Compruebe que la bandeja está correctamente asentada.



Limpieza del brasero y de su soporte

Cuando la llama adquiere tonos de color rojo o es débil, acompañadas de humo negro, significa que hay depósitos de cenizas o incrustaciones que no permiten el correcto funcionamiento de la estufa y que deben eliminarse. Extraer el brasero todos los días simplemente levantándolo de su sede; luego limpiarlo de ceniza y eventuales depositos que podrían formarse, prestando especial atención a liberar orificios obstruidos utilizando una herramienta puntiaguda (no provista como equipamiento de la máquina).

Esta operación se torna necesaria especialmente las primeras veces con cada encendido, sobre todo si se utilizan pellets distintos de los que provee nuestra empresa.

La frecuencia de esta operación estará determinada por la frecuencia de uso y por la elección del pellet. Es conveniente controlar también el soporte del brasero aspirando eventuales cenizas presentes.

Si la estufa se calienta en funcionamiento continuo, debe apagarse dos veces dentro de las 24 horas para limpiar el recipiente.



Contenedor de cenizas

Abrir la puerta y quitar con un aspirador todas las cenizas que se hayan depositado en el interior del compartimento de recogida de ceniza.

Esta operación puede efectuarse con mayor o menor frecuencia según la calidad del pellet utilizado.

Limpieza del vidrio

El vidrio es de tipo auto limpiante, por lo tanto, mientras la estufa está funcionando, una capa de aire se desplaza a lo largo de la superficie del mismo, manteniendo alejadas cenizas y suciedad; no obstante, luego de algunas horas se formará una pátina grisácea que debe limpiarse cuando se apague la estufa. Que el vidrio se ensucie depende además de la calidad y cantidad de pellet utilizado. La limpieza del vidrio debe efectuarse con la estufa fría con los productos aconsejados y testados desde la nuestra empresa.

Cuando se lleva a cabo esta operación, observar siempre que la guarnición gris alrededor del vidrio esté en buen estado; la falta de control de la eficiencia de esta guarnición puede comprometer el funcionamiento de la estufa. No obstante, pellet de baja calidad puede hacer que se ensucie el vidrio. **En caso de vidrios rotos, no encender la estufa.**

Limpieza de las piezas de metal

Para limpiar las piezas de metal de la estufa utilizar un paño suave humedecido en agua.

Nunca limpiar las piezas de metal con alcohol, diluyentes, gasolina, acetonas u otras sustancias desengrasantes. En caso de utilización de dichas sustancias nuestra empresa

declina toda responsabilidad. Eventuales variaciones de la tonalidad de las piezas de metal pueden deberse a un uso inadecuado de la estufa.

MANTENCIÓN A CARGO DE UN TÉCNICO ESPECIALIZADO

Control anual

Limpieza cámara de combustión

Retire el brasero y limpiarlo de cualquier residuo. (foto 1) Retire el tornillo central que sostiene la cámara de combustión. (foto 2) Retire las paredes de la cámara de combustión y limpiar el residuo que queda detrás de esta pared. (foto 3)



La limpieza de los conductos debe realizarse al menos una vez al año. La quema de gránulos con alto contenido de ceniza puede requerir que esta limpieza se realice con más frecuencia. Limpie estos conductos solo cuando la estufa y la ceniza estén frías, no aspire la ceniza caliente. En cada lado de la estufa hay dos cubiertas de acceso que se pueden quitar al desatornillar, los dos tornillos de cabeza Allen de 5/32.

Inserte un cepillo de limpieza en las aberturas para aflojar la acumulación de cenizas y se use una aspiradora para eliminar las cenizas sueltas. Vuelva a instalar las cubiertas cuando se haya completado la limpieza.

Limpieza de la instalación de descarga

Hasta adquirir una aceptable experiencia respecto de las condiciones de funcionamiento, se aconseja efectuar este mantenimiento al menos mensualmente.

- desconectar el cable de alimentación eléctrica;
- quitar el tapón del racor en T y limpiar los conductos; si fuera necesario, al menos para las primeras veces, dirigirse a personal calificado;
- limpiar cuidadosamente la instalación de escape de humos: a tal fin ponerse en contacto con un limpiachimeneas profesional;
- limpiar el polvo, las telas de araña, etc. de la zona de atrás de los paneles del revestimiento interno una vez al año, en especial los ventiladores.

Limpieza de los ventiladores

La estufa posee dos ventiladores (ambiente y humos) ubicados en la parte trasera e inferior de la propia estufa.

Eventuales depósitos de polvo o cenizas sobre las paletas de los ventiladores hacen que se desbalancen, provocando ruidos durante el funcionamiento.

Por lo tanto, es necesario limpiar los ventiladores, al menos anualmente.

Dado que dicha operación implica desmontar algunas piezas de la estufa, encargar la limpieza del ventilador sólo a nuestro Centro de Asistencia Autorizado.

NOTA: La frecuencia de limpieza variará dependiendo de la calidad de los pellets utilizados. Pellets de alto contenido de cenizas quemadas. Las bolitas quemadas con alto contenido de cenizas requerirán una limpieza más frecuente.

Limpieza de los ventiladores

Al final de la estación, cuando la estufa ya no se utiliza, se aconseja una limpieza más cuidadosa y general:

- Quitar todos los pellet del depósito y de la cocclea;
- Limpiar cuidadosamente brasero, soporte del brasero, cámara de combustión y contenedor de cenizas.
- Se puede usar una aspiradora para eliminar cualquier acumulación de polvo en las cuchillas del ventilador o dentro del conducto del ventilador.
- Se debe tener cuidado de no dañar las cuchillas del ventilador durante la limpieza.

Si se han seguido los puntos anteriores, ello comporta sólo un control del estado de la estufa.

Es necesario limpiar muy cuidadosamente el tubo de descarga o el conducto de humos y controlar el estado del recipiente, si fuera necesario, solicitarlo al Centro de Asistencia Autorizado. Si fuera necesario, lubricar las bisagras de la puerta y de la manilla. Controlar también el cordón de fibra cerámica junto al vidrio, en la pared interna de la puerta, si estuviera gastado o demasiado seco, pedirlo al Centro de Asistencia.

Limpieza del Tubo de Ventilación

- Hollín y cenizas volantes: formación y necesidad de eliminación.
- Los productos de combustión contendrán pequeñas partículas de cenizas volantes que se acumularán en el sistema de ventilación de escape y restringirán el flujo de los gases de combustión.
- La combustión incompleta, como la que se produce durante el arranque, el apagado o el funcionamiento incorrecto del calentador de habitación, provocará cierta formalización de hollín que se acumulará en el sistema de ventilación de escape.
- El sistema de ventilación de escape debe inspeccionarse al menos una vez al año para determinar si es necesario limpiarlo. Barrer la tubería según sea necesario.

Mantenimiento y limpieza estufa



Todas las operaciones de limpieza de todas las partes deben realizarse con la estufa completamente fría y con el enchufe eléctrico desconectado. La estufa requiere pocas operaciones de mantenimiento si se utiliza con pellas de madera certificadas y de calidad. La necesidad de mantenimiento aumenta con el uso y al cambiar las prestaciones que se piden a la estufa.

Partes	Cada día	Cada 2-3 días	Cada semana	Cada 15 días	Cada 30 días	Cada 60-90 días	Cada año 1200 a 1400 horas
Quemador/brasero	○						
Limpieza del compartimento de ceniza		○					
Limpieza de la bandeja para cenizas		○					
Limpieza cristal / puerta		○					
Limpieza intercambiador / compartimentos ventilador humos						●	
Intercambiador completo							●
Limpieza de escape "T"						●	
Conducto de humos							●
Junta puerta cajón ceniza						●	
Partes internas							●
Cañón de humos							●
Componentes electromecánicos							●

- a cargo del usuario
- a cargo de SAT (Servicio Asistencia Técnica)



RETIRO DE CENIZAS

Para el retiro de cenizas de su calefactor deberá adquirir un dispositivo certificado de Aspiración de Cenizas para Estufas a Pellet o realizarlo manualmente con algún elemento que le permita recoger la ceniza y proceder directamente desde la cámara de cenizas levantando el quemador a aspirar el receptáculo que se encuentra debajo de este.

Advertencia: El retiro de ceniza se debe realizar cuando la estufa se encuentre sin funcionamiento y con su cámara fría para evitar quemaduras.



Dispositivos de seguridad

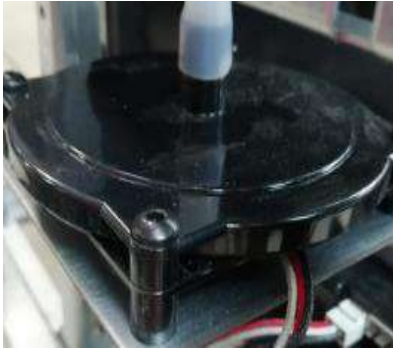

Presostato: controla la presión del conducto de humos. Se ocupa de bloquear la cónica de carga de las pellets en caso de que la descarga esté obstruida o de que haya contra-presiones significativas, por ejemplo en presencia de viento.

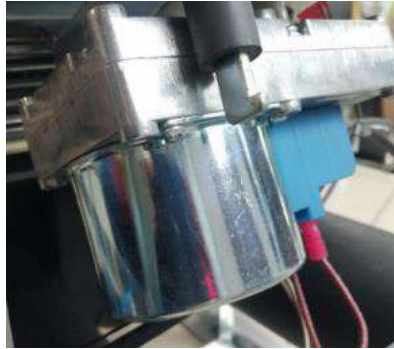

Motorreductor: si el motorreductor se detiene, la estufa sigue funcionando hasta que se apaga la llama por falta de combustible y hasta alcanzar el nivel mínimo de enfriamiento.



Sensor temperatura humos: termopar que mide la temperatura de los humos mientras se mantiene el funcionamiento o apaga la estufa cuando la temperatura del gas de combustión cae por debajo del valor preestablecido.



Seguridad eléctrica: la estufa está protegida contra los saltos bruscos de corriente por un fusible (3,15 A.) general que se encuentra en el pequeño panel de mandos ubicado en la parte trasera de la estufa. Hay otros fusibles para la protección de las tarjetas electrónicas (tarjeta madre y tarjeta intercambiador) que están situados en éstas últimas.



Seguridad retorno de llama: la estufa está protegida con una sonda de seguridad NTC, este dispositivo impide que exista retorno de llama hacia la tolva y sobrecalentamiento. Esta sonda está ubicada en cuerpo del depósito de pellet. Sonda va conectada directamente en tarjeta electrónica.



Termostato ambiente: el termostato de ambiente detecta la temperatura presente en la sala. Cuando se detecta el ajuste de la temperatura en la pantalla, la estufa se pone en funcionamiento en ECO es decir, la función de retención para ahorrar combustible. El termostato ambiente se condiciona por la temperatura del cuerpo de la estufa.

GARANTÍA GENERAL

Todos los productos están sujetos a pruebas precisas y están cubiertos por garantía de 12 meses a partir de la fecha de compra, documentada por la factura o el recibo de compra que se presentará a los técnicos autorizados. Si el documento no aparece, se invalidará el derecho de garantía al propietario del aparato. Garantía significa el reemplazo o la reparación de partes defectuosas del aparato debido a fallas de fabricación.

1. La garantía que cubre defectos de fabricación y defectos en material se acaba:

- cuando el trabajo ha sido hecho por personal no autorizado;
- cuando han ocurrido daños causados por el transporte o por causas no imputables al fabricante;
- para una instalación incorrecta;
- para una conexión eléctrica incorrecta;
- cuando el mantenimiento periódico no ha sido realizado;
- para accidentes exteriores (rayos, inundaciones, etc ...);
- para uso y mantenimiento incorrectos.

2. La sustitución completa de la máquina sólo puede tener lugar tras la decisión incuestionable del fabricante en casos especiales

3. La Compañía declina toda responsabilidad por cualquier daño que pueda, directamente o indirectamente, resultar en personas, cosas o animales como consecuencia del incumplimiento de las instrucciones del Manual de Instrucciones y, en particular, las advertencias sobre la instalación, el uso y el mantenimiento del aparato.

LIMITACIONES DE LA GARANTÍA

La garantía limitada cubre los defectos de fabricación, siempre que el producto no tenga roturas causadas por un uso incorrecto, descuido, conexión incorrecta, mantenimiento, errores de instalación.

Están cubiertos por la garantía por un período de doce meses, los siguientes componentes:

- brasero de combustión;
- resistencia.

No están cubiertos por la garantía:

- la puerta de cristal;
- los sellos en el puerto general y de fibra;
- la pintura;
- las mayolicas;
- el control remoto;
- las chapas lateral interior;
- posible daños causados por una incorrecta instalación y / o deficiencias debidas por el consumidor.

Las imágenes son exclusivamente indicativas y pueden no corresponder a la realidad del producto. Ellos han de considerarse ejemplos con el fin de comprender el funcionamiento del producto.

Queda anulada la garantía si no limpia los registros internos de la estufa y el hollín de la tubería según estas instrucciones. No limpiar los registros provoca llama sin oxígeno, llama floja, débil, que mancha el cristal de negro, ensucia la estufa por dentro y atasca el motor extractor de humos. Puede causar incendio de la estufa y tubería de humos.

Debe incrementar la potencia del extractor de humos para que la llama tenga oxígeno y que el pellet se queme bien y no manche la estufa ni el cristal de negro por dentro. Si el extractor no da la potencia suficiente y la llama es pobre incluso a máxima potencia del extractor debe usted limpiar el eje del extractor o sustituirlo.

Ejemplo de una mala llama sin oxígeno: la llama que sale de una rueda de coche ardiendo

Ejemplo de una buena llama con oxígeno: la llama de un soplete

Llame al servicio técnico cuando tenga problemas que no se queman bien los pellets. No encienda la estufa si los pellets no se queman bien. Puede provocar incendio de la estufa.



Ingeniería y servicios Recal Ltda.

Blanco 15 - I 3
Loteo Los Libertadores Carr. San Martín 16.500
Colina, Santiago

Tel.: (56 - 2) 24307700
Email: sat@recal.cl

www.recal.cl

Manual de
inicio rápido
Estufas
a pellet
Amalfi,
Capri,
Verona y
Bari

PANEL DE CONTROL

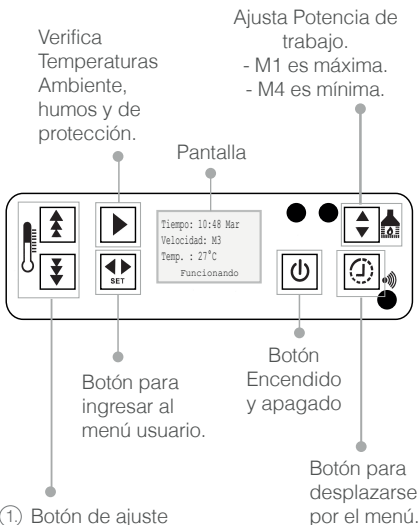

Cuando la estufa esté en funcionamiento, no toque la parte frontal de la misma.
¡ES EXTREMADAMENTE CALIENTE!

ENCENDIDO Y APAGADO

Antes de encender :

1. Revise que el quemador este limpio, de no ser así, retire las cenizas y verifique que las perforaciones no estén obstruidas.
2. Revise la limpieza interior del vidrio.
3. Revise la cantidad de pellet en la tolva y rellene de ser necesario.
4. Revise que la tapa del tolva este cerrada.
5. Energice el calentador. Conecte la alimentación. (Debe encenderse la luz del panel de control).

ENCENDIDO. Presione  durante 3 segundos.

La estufa realiza todo el proceso de manera automática. Se mostrarán los mensajes del proceso en la pantalla, iniciando por “Limpieza”

Tiempo: 10:48 Mar
Velocidad: M3
Temp. : 27°C
Limpieza

Luego “Encendido”, este proceso puede durar de 5 a 15 minutos.

Tiempo: 10:48 Mar
Velocidad: M3
Temp. : 27°C
Encendiendo

Cuando la fase de encendido termina aparece en pantalla “**Funcionando**”.

Tiempo: 10:48 Mar
Velocidad: M3
Temp. : 27°C
Funcionando

Terminado el proceso de encendido, usted puede realizar los ajustes de potencia y temperatura de la estufa.

VARIACIÓN DE POTENCIA DE LA LLAMA

Dependiendo del deseo de calefacción, la cantidad de consumo de pellet se puede ajustar de M1 - Máximo a M4 -Mínimo. (Usar la potencia máxima puede ocasionar un mayor consumo de pellet).

Presione  para moverse entre las potencias y seleccionar la deseada.

La pantalla muestra la potencia seleccionada en el ítem velocidad.

Tiempo: 10:48 Mar
Velocidad: M3
Temp. : 27°C
Funcionando

AJUSTE DE TEMPERATURA



Presione  para seleccionar la temperatura deseada en el ambiente, en un rango de 10 a 50 grados.

Tiempo: 10:48 Mar
Velocidad: M3
Temp. : 23°C
Funcionando

Con el botón  puede verificar los valores:

- Temperatura Ambiente, R
- Temperatura Humos, S
- Temperatura de Seguridad, P

APAGADO.

Presione  durante 3 segundos.

Tiempo: 10:48 Mar
Velocidad: M3
Temp. : 27°C
Apagando

Permita que la estufa realice todo el proceso.
No apague la estufa desconectando el enchufe.

Si la estufa se queda sin pellet en el depósito, aparecerá el mensaje E1 en pantalla, seguido de una alerta sonora.

Llene el depósito de pellet y luego presione la tecla  por 3 segundos para eliminar el mensaje de alerta. Encienda de nuevo.

COMPRUEBE QUE LA BANDEJA ESTÁ CORRECTAMENTE LIMPIA.

Asegurese que la ceniza no bloquee las aberturas de alimentación de aire. El quemador se puede limpiar fácilmente dentro de la estufa. Después de retirar el quemador se puede aspirar el área que se encuentra debajo.

LIMPIEZA DE LA PUERTA DE VIDRIO.

Esperar que la estufa este fría para proceder a la limpieza del vidrio. Utilizar un paño húmedo para limpiar la suciedad en el vidrio por la parte interior.

PERIODOS DE LIMPIEZA

Partes	Cada día	Cada 2-3 días	Cada 60-90 días	Cada año 1200 a 1400 horas
Quemador/brasero	○			
Limpieza del compartimento de ceniza		○		
Limpieza de la bandeja para cenizas		○		
Limpieza cristal / puerta		○		
Limpieza intercambiador / compartimentos ventilador humos			●	
Intercambiador completo				●
Limpieza de escape "T"			●	
Conducto de humos				●
Junta puerta cajón ceniza			●	
Partes internas				●
Cañón de humos				●
Componentes electromecánicos				●

○ a cargo del usuario

● a cargo del SAT (Servicio de Asistencia Técnica)

MANTENCIÓN Y LIMPIEZA

PRECAUCIÓN:

Limpie la cámara de combustión y quemador a diario.

Solo en estado frío, cuando las brasas se extinguen revise la bandeja para la limpieza correcta. Utilizar una aspiradora de cenizas **RECAL**

para este procedimiento, (esperar que las cenizas estén frías para utilizar la misma).

No limpiar su estufa causará que funcione mal y anulará la garantía.



Si el quemador está sucio o con restos de pellet sin quemar, o si el cenicero no está bien encajado en su sitio, aparecera E2 en pantalla. Limpie y ubique bien el cenicero. Encienda de nuevo.